

Always here to help you

Register your product and get support at
www.philips.com/welcome



GC9500
GC9200



User manual

PHILIPS

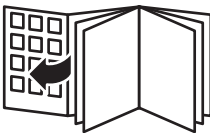

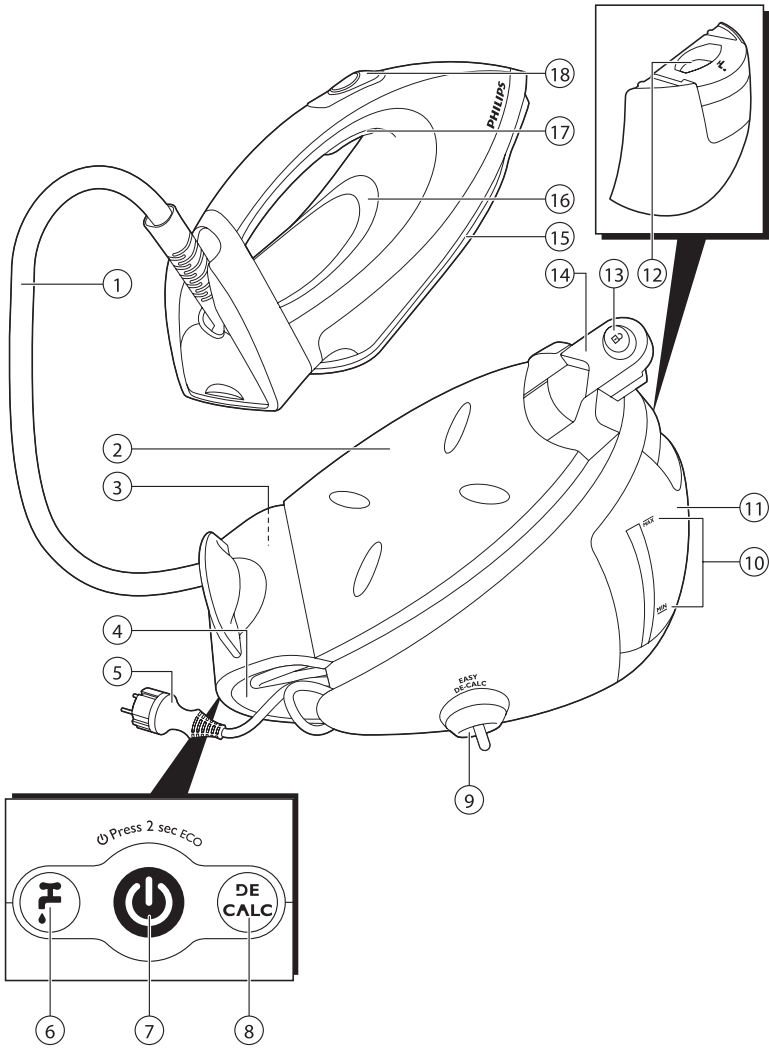

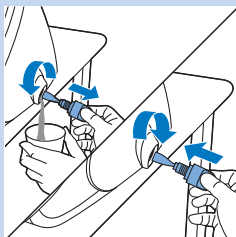
**IMPORTANT:**

Perform descaling regularly for great steam and prolonged life.

ΣΗΜΑΝΤΙΚΟ:

Να αφαιρείτε τακτικά τα άλατα, ώστε να εξασφαλίσετε πλούσιο ατμό και να παρατείνετε τη διάρκεια ζωής της συσκευής.

МАҢЫЗДЫ

МАҢЫЗДЫ: Күшті булау және қызмет мерзімін ұзарту үшін қақтан тазалау әрекетін мерзімді түрде орындаңыз.

WAŻNE:

Należy regularnie usuwać kamień, aby utrzymać dobre działanie funkcji pary i przedłużyć okres eksploatacji urządzenia.

ВАЖНАЯ ИНФОРМАЦИЯ.

Для продления срока службы и сохранения мощности подачи пара регулярно очищайте устройство от накипи.

ÖNEMLİ:

Mükemmel buhar ve uzun süreli kullanım ömrü için kireç temizleme işlemini düzenli olarak gerçekleştirin.

ENGLISH	6
ΕΛΛΗΝΙΚΑ	12
ҚАЗАҚША	19
POLSKI	26
РУССКИЙ	32
TÜRKÇE	38

Introduction

This iron has been approved by The Woolmark Company Pty Ltd for the ironing of wool only products provided that the garments are ironed according to the instructions on the garment label and those issued by the manufacturer of this iron, R1101. In United Kingdom, Eire, HongKong and India, the Woolmark trademark is a Certification trademark.

General description (Fig. 1)

- | | |
|-----------------------------------|--|
| 1 Steam supply hose | 11 Detachable water tank |
| 2 Iron platform | 12 Filling hole |
| 3 Supply hose storage compartment | 13 Carry lock release button (specific types only) |
| 4 Cord storage compartment | 14 Carry lock (specific types only) |
| 5 Mains cord with plug | 15 Soleplate |
| 6 'Water tank empty' light | 16 'Iron ready' light |
| 7 On/off button with ECO mode | 17 Steam trigger |
| 8 EASY DE-CALC light | 18 Steam boost button |
| 9 EASY DE-CALC knob | |
| 10 Water level indication | |

Important

Read the separate important information leaflet and the user manual carefully before you use the appliance. Save both documents for future reference.

Preparing for use

Filling the detachable water tank



Do not put hot water, perfume, vinegar, starch, descaling agents, ironing aids or other chemicals in the water tank.

Fill the water tank before use and as soon as the 'water tank empty' light flashes.

- 1 Remove the detachable water tank from the steam generator and fill the water tank with tap water.

Note: Your appliance has been designed to be used with tap water. If you live in an area with very hard water, fast scale build-up may occur. In this case, it is recommended to mix 50% distilled water and 50% tap water to prolong the life of your appliance.

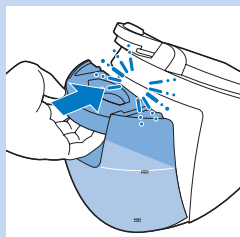

- 2 Slide the water tank back into the steam generator ('click').

'Water tank empty' light

When the water tank is almost empty, the 'water tank empty' light goes on. Fill the water tank to continue ironing.

Using the appliance

OptimalTemp technology

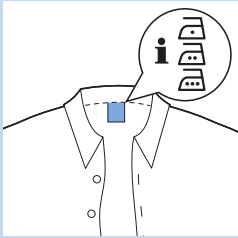

Do not iron non-ironable fabrics.

This steam generator is equipped with OptimalTemp technology, which enables you to iron all types of ironable fabrics without adjusting the iron temperature or steam setting.

- Fabrics with these symbols are ironable, for example linen, cotton, polyester, silk, wool, viscose and rayon.
- Fabrics with this symbol are not ironable. These fabrics include synthetic fabrics such as Spandex or elastane, Spandex-mixed fabrics and polyolefins (e.g. polypropylene), but also prints on garments.

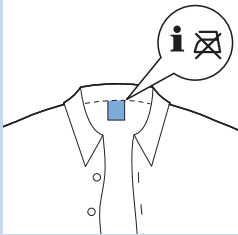

Ironing

- 1 Place the steam generator on a stable and even surface.
- 2 Make sure that there is enough water in the water tank (see section 'Filling the detachable water tank').
- 3 Put the mains plug in an earthed wall socket and press the on/off button to switch on the steam generator. The 'iron ready' light starts to flash, to indicate that the steam generator is heating up (this takes approx. 2 minutes).
 - ▶ When the 'iron ready' light lights up continuously, the steam generator is ready for use.
- 4 Specific types only: Press the carry lock release button to unlock the iron from the iron platform.

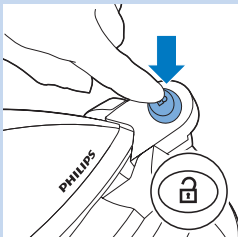
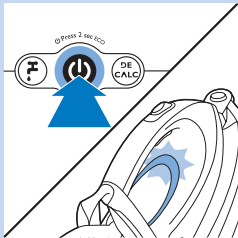



- 5** Press and hold the steam trigger to start ironing. Keep the steam trigger constantly pressed when you move the iron over the fabric.

Never direct steam at people.

Steam boost function



There are two steam boost functions for removing stubborn creases.

- Press the steam boost button for extra-strong steam output.
- Press the steam trigger twice quickly for a high continuous steam output. You do not have to press the steam trigger continuously, which gives a more comfortable ironing experience.

Vertical ironing

Hot steam is emitted from the iron. Never attempt to remove creases from a garment that someone is wearing. Do not apply steam near your or someone else's hand.

You can use the iron in vertical position to remove wrinkles from hanging fabrics.

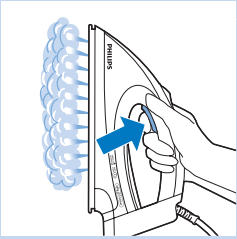

- 1** Hold the iron in vertical position, press the steam trigger and touch the garment lightly with the soleplate.

Putting down the iron during ironing

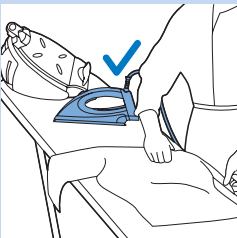

- During ironing, you can place the iron either on the iron platform or horizontally on the ironing board. Thanks to the OptimalTemp technology, the soleplate will not damage the ironing board cover.

Energy saving

ECO mode

By using ECO mode (reduced amount of steam), you can save energy without compromising on the ironing result.

- 1 To activate the ECO mode, press and hold the on/off button for 2 seconds. The light turns green.
- 2 To switch back to the 'OptimalTemp' setting, switch the steam generator off and on again.

Safety Auto-off (specific types only)

The Safety Auto-off function automatically switches off the appliance if it has not been used for 10 minutes, to save energy.

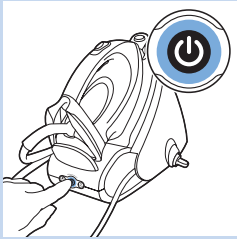

IMPORTANT - Cleaning and maintenance

IMPORTANT - Descaling the steam generator

To ensure a long life for your steam generator, it is very important that you perform the descaling procedure when the EASY DE-CALC light starts to flash.

- The EASY DE-CALC light starts flashing after approx. one month or 10 ironing sessions to indicate that the steam generator needs to be descaled. To descale the steam generator, perform the steps below.

Never remove the EASY DE-CALC knob when the steam generator is hot.

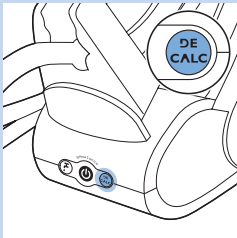

- 1 Press the on/off button to switch off the steam generator and remove the plug from the wall socket.
- 2 Place the steam generator on a stable table with the EASY DE-CALC knob sticking out beyond the edge of the table or take the steam generator to a sink.

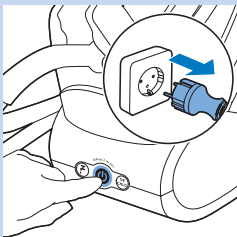

- 3 Hold a cup under the EASY DE-CALC knob. Turn the EASY DE-CALC knob anti-clockwise and let the water with scale particles flow into the cup. When no more water comes out of the steam generator, reinsert the EASY DE-CALC knob. Turn the knob clockwise to fasten it and put the plug back into the socket again.

You can now use the steam generator again.

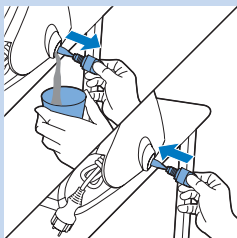

Cleaning the soleplate

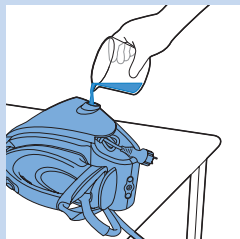

Clean the soleplate regularly to remove stains from the soleplate.

- To maintain a good gliding of your soleplate, it is recommended to clean it regularly (once every 2 months). You can do that by heating up the iron and moving the soleplate over a moist cloth.
- Descaling the soleplate: if you do not descale your steam generator regularly, scale may build up on the soleplate. You can remove scale by following the instructions below:

- 1** Descalc the steam generator before you clean the soleplate (see section 'IMPORTANT - Descaling the steam generator').
- 2** Tilt the steam generator and pour 500ml distilled water into the opening. Reinsert the EASY DE-CALC knob and turn the knob clockwise to fasten it.
- 3** Press the on/off button and wait for 5 minutes.
- 4** Put a piece of thick cloth on your ironing board. Place your iron on the cloth, press and hold the steam trigger. While pressing the steam trigger, slowly move the iron back and forth across the cloth until no water comes out anymore or when steam comes out.
Hot, dirty water comes out of the soleplate.
- 5** Switch off the steam generator and let it cool down for 2 hours.
- 6** Remove the EASY DE-CALC knob and let the water flow into a cup. Reinsert the EASY DE-CALC knob and turn the knob clockwise to fasten it.
- 7** Repeat steps 2 to 6 of this cleaning procedure.

Storage

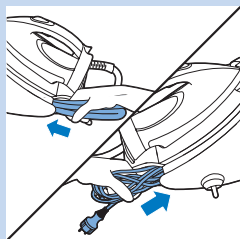

- 1** Switch off the steam generator and unplug it.
- 2** Remove the water tank and empty it.
- 3** Put the iron on the iron platform. Specific types only: push the carry lock to lock the iron onto the platform.
- 4** Fold the supply hose and mains cord. Put them in their respective storage compartments.
- 5** Specific types only: You can carry the appliance with one hand by the handle of the iron.

Do not carry the appliance by holding the water tank release lever.

Troubleshooting

This chapter summarises the most common problems you could encounter with the appliance. If you are unable to solve the problem with the information below, visit www.philips.com/support for a list of frequently asked questions or contact the Consumer Care Centre in your country.

Problem	Possible cause	Solution
The ironing board cover becomes wet.	Steam has condensed on the ironing board cover after a long ironing session.	Replace the ironing board cover if the foam material has worn out. You can also add an extra layer of felt material under the ironing board cover to prevent condensation on the ironing board.
Water droplets come out of the soleplate.	The steam that was still present in the hose has cooled down and condensed into water.	Point the iron away from the garment and let it produce steam for a few seconds.
Steam and/or water comes out from under the EASY DE-CALC knob.	The EASY DE-CALC knob is not tightened properly.	Switch off the appliance and wait for two hours for steam generator to cool down. Unscrew the EASY DE-CALC knob reattach it properly. Note: When you remove the knob, water comes out of the steam generator. If steam continues to escape, switch off the appliance and contact an authorised Philips service centre.
Dirty water and impurities come out of the soleplate.	Impurities or chemicals present in the water have deposited in the steam vents and/or on the soleplate.	Descalc the steam generator regularly. See section 'Cleaning the soleplate' in chapter 'Cleaning and maintenance'.
	Too much scale and minerals have accumulated inside the steam generator.	Descalc the steam generator regularly. See section 'IMPORTANT - Descaling the steam generator' in chapter 'Cleaning and maintenance'.
The iron leaves a shine or an imprint on the garment.	The surface to be ironed was uneven, for instance because you were ironing over a seam or a fold in the garment.	Perfect Care is safe on all garments. The shine or imprint is not permanent and will come off if you wash the garment. Avoid ironing over seams or folds or you can place a cotton cloth over the area to be ironed to avoid imprints.
The steam generator does not produce any steam.	There is not enough water in the water tank (the 'water tank empty' light flashes).	Fill the water tank.
	The steam generator is not hot enough to produce steam.	Wait until the 'iron ready' light on the iron lights up continuously.
	You did not press the steam trigger.	Press the steam trigger and keep it pressed while you iron.
	The water tank is not placed properly in the steam generator.	Slide the water tank firmly back into the steam generator ('click').
The steam generator produces a pumping sound.	Water is pumped into the boiler inside the steam generator. This is normal.	If the pumping sound continues nonstop, switch off the steam generator and remove the plug from the wall socket. Contact an authorised Philips service centre.

Εισαγωγή

Αυτό το σίδερο έχει εγκριθεί από τη The Woolmark Company Pty Ltd ειδικά για μάλλινα, υπό την προϋπόθεση ότι τα ρούχα σιδερώνονται σύμφωνα με τις οδηγίες που αναγράφονται στην ετικέτα του ρούχου και τις οδηγίες του κατασκευαστή του σίδηρου. R1101. Στο Ηνωμένο Βασίλειο, την Ιρλανδία, το Χονγκ Κονγκ και την Ινδία, το εμπορικό σήμα της Woolmark αποτελεί σήμα πιστοποίησης.

Γενική περιγραφή (Εικ. 1)

- | | |
|--|---|
| 1 Σωλήνας τροφοδοσίας ατμού | 10 Ένδειξη στάθμης νερού |
| 2 Βάση σίδηρου | 11 Αποσπώμενη δεξαμενή νερού |
| 3 Χώρος αποθήκευσης σωλήνα τροφοδοσίας | 12 Άνοιγμα γεμίσματος |
| 4 Χώρος αποθήκευσης καλωδίου | 13 Κουμπί απασφάλισης κλειδώματος μεταφοράς (μόνο σε συγκεκριμένους τύπους) |
| 5 Καλώδιο με φισ | 14 Κλειδωμα μεταφοράς (μόνο σε συγκεκριμένους τύπους) |
| 6 Λυχνία "άδειας δεξαμενής νερού" | 15 Πλάκα |
| 7 Κουμπί ενεργοποίησης/απενεργοποίησης με λειτουργία ECO | 16 Λυχνία ετοιμότητας σίδηρου |
| 8 Λυχνία EASY DE-CALC | 17 Σκανδάλη ατμού |
| 9 Τάπα EASY DE-CALC | 18 Κουμπί βολής ατμού |

Σημαντικό

Πριν χρησιμοποιήσετε τη συσκευή, διαβάστε προσεκτικά το ξεχωριστό φυλλάδιο με τις σημαντικές πληροφορίες, καθώς και το εγχειρίδιο χρήσης. Φυλάξτε και τα δύο έγγραφα για μελλοντική αναφορά.

Προετοιμασία για χρήση

Γέμισμα της αποσπώμενης δεξαμενής νερού



Μην βάζετε ζεστό νερό, άρωμα, ξύδι, κόλλα κολλαρίσματος, ουσίες αφαλάτωσης, υγρά σιδερώματος ή άλλα χημικά μέσα στη δεξαμενή νερού. Να γεμίζετε τη δεξαμενή νερού πριν από κάθε χρήση, καθώς και όταν αναβοσβήνει η λυχνία "άδειας δεξαμενής νερού".

- 1** Αφαιρέστε την αποσπώμενη δεξαμενή νερού από τη γεννήτρια ατμού και γεμίστε τη με νερό βρύσης.

Σημείωση: Η συσκευή έχει σχεδιαστεί για χρήση με νερό βρύσης. Αν μένετε σε κάποια περιοχή με πολύ σκληρό νερό, μπορεί πολύ σύντομα να συσσωρευτούν άλατα. Σε αυτήν την περίπτωση, συνιστάται να αναμειγνύετε 50% αποσταγμένο νερό και 50% νερό βρύσης για να παρατείνετε τη διάρκεια ζωής της συσκευής σας.

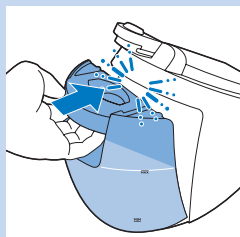

- 2** Τοποθετήστε ξανά τη δεξαμενή νερού στη γεννήτρια ατμού ("κλικ").

Λυχνία "άδειας δεξαμενής νερού"

Όταν η δεξαμενή νερού είναι σχεδόν άδεια, η λυχνία "άδειας δεξαμενής νερού" ανάβει. Γεμίστε τη δεξαμενή νερού για να συνεχίσετε το σιδέρωμα.

Χρήση της συσκευής

Τεχνολογία OptimalTemp

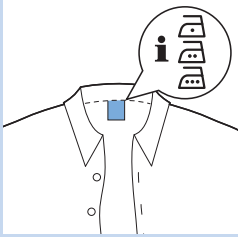

Μην σιδερώνετε τα υφάσματα που δεν μπορούν να σιδερωθούν.

Αυτή η γεννήτρια ατμού διαθέτει τεχνολογία βέλτιστης θερμοκρασίας OptimalTemp, η οποία σας δίνει τη δυνατότητα να σιδερώνετε όλα τα είδη υφασμάτων που μπορούν να σιδερωθούν, χωρίς να προσαρμόζετε τη θερμοκρασία του σίδερου ή τη ρύθμιση ατμού.

- Τα υφάσματα με αυτά τα σύμβολα μπορούν να σιδερωθούν. Τέτοια υφάσματα είναι τα λινά, τα βαμβακερά, ο πολυεστέρας, τα μεταξωτά, τα μάλλινα, η βισκόζη, το ρεγιόν.
- Τα ρούχα με αυτό το σύμβολο δεν μπορούν να σιδερωθούν. Αυτά τα υφάσματα είναι συνθετικά και περιλαμβάνουν σπάντεξ ή ελαστάν, ανάμεικτα σπάντεξ συνθετικά και πολυολεφίνες (π.χ. πολυπροπυλένιο) ή έχουν στάμπες.

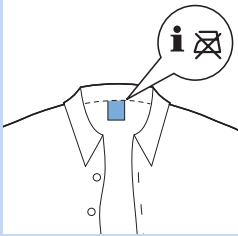

Σιδέρωμα

- 1** Τοποθετήστε τη γεννήτρια ατμού σε σταθερή και επίπεδη επιφάνεια.
- 2** Βεβαιωθείτε ότι υπάρχει αρκετό νερό στη δεξαμενή νερού (δείτε την ενότητα "Γέμισμα της αποσπώμενης δεξαμενής νερού").
- 3** Τοποθετήστε το φισ σε μια γειωμένη πρίζα και πιέστε το κουμπί ενεργοποίησης/απενεργοποίησης για να ενεργοποιήσετε τη γεννήτρια ατμού. Η λυχνία "ετοιμότητας σίδερου" αρχίζει να αναβοσβήνει, υποδεικνύοντας ότι η γεννήτρια ατμού θερμαίνεται (θα χρειαστούν περίπου 2 λεπτά).
 - ▶ Όταν η λυχνία "ετοιμότητας σίδερου" παραμένει σταθερά αναμμένη, η γεννήτρια ατμού είναι έτοιμη για χρήση.
- 4** Μόνο με συγκεκριμένους τύπους: Πατήστε το κουμπί απασφάλισης κλειδώματος μεταφοράς για να απασφαλίσετε το σίδερο από τη βάση του.

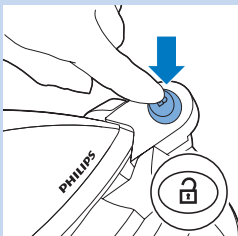
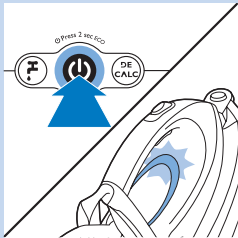



- 5** Πατήστε παρατεταμένα τη σκανδάλη ατμού για να αρχίσετε το σιδέρωμα. Συνεχίστε να πατάτε τη σκανδάλη ατμού όση ώρα σιδερώσετε το ρούχο.

Μην κατευθύνετε ποτέ τον ατμό προς τους άλλους.

Λειτουργία βολής ατμού

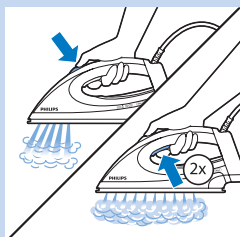

Υπάρχουν δύο λειτουργίες βολής ατμού για την αφαίρεση επίμονων τσακίσεων.

- Πατήστε το κουμπί βολής ατμού για ιδιαίτερα ισχυρή παροχή ατμού.
- Πατήστε γρήγορα τη σκανδάλη ατμού δύο φορές για μεγάλη, συνεχή παροχή ατμού. Δεν χρειάζεται να πατάτε παρατεταμένα τη σκανδάλη ατμού. Αυτή η ευκολία καθιστά το σιδέρωμα ακόμα πιο άνετο.

Κάθετο σιδέρωμα

Το σίδερο παράγει καυτό ατμό. Μην επιχειρήσετε να σιδερώσετε ένα ρούχο ενώ το φοράτε. Μην ρίχνετε ατμό κοντά στο χέρι σας ή στα χέρια των άλλων.

Μπορείτε επίσης να σιδερώσετε κρατώντας το σίδερο σε κάθετη θέση, για να αφαιρέσετε τσακίσεις από κρεμασμένα ρούχα.

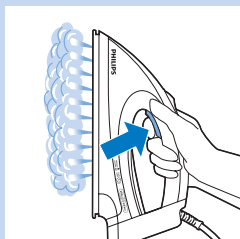

- 1** Κρατήστε το σίδερο σε κάθετη θέση, πιέστε τη σκανδάλη ατμού και ακουμπήστε ελαφρά την πλάκα στο ρούχο.

Τρόπος τοποθέτησης του σιδερού κατά το σιδέρωμα

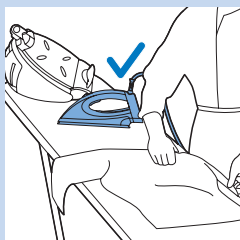

- Κατά το σιδέρωμα, μπορείτε να τοποθετήσετε το σίδερο είτε στη βάση του είτε οριζόντια στη σιδερώστρα. Χάρη στην τεχνολογία OptimalTemp, η καυτή πλάκα δεν καταστρέφει τη σιδερώστρα.

Εξοικονόμηση ενέργειας

Λειτουργία ECO

Με τη λειτουργία ECO (μειωμένη ποσότητα ατμού), μπορείτε να εξοικονομήσετε ενέργεια χωρίς να μειώσετε την απόδοση του σίδηρου.

- 1 Για να ενεργοποιήσετε τη λειτουργία ECO, πατήστε το κουμπί ενεργοποίησης/απενεργοποίησης για 2 δευτερόλεπτα. Η λυχνία ανάβει με πράσινο χρώμα.
- 2 Για να επανέλθετε στη ρύθμιση "OptimalTemp", απενεργοποιήστε τη γεννήτρια ατμού και στη συνέχεια ενεργοποιήστε την ξανά.

Αυτόματη απενεργοποίηση ασφαλείας (μόνο σε συγκεκριμένους τύπους)

Με τη λειτουργία αυτόματης απενεργοποίησης ασφαλείας, η συσκευή απενεργοποιείται αυτόματα αν δεν χρησιμοποιηθεί για 10 λεπτά, προκειμένου να εξοικονομηθεί ενέργεια.

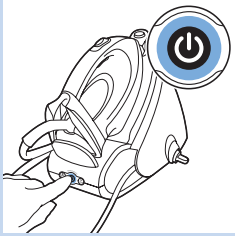

ΣΗΜΑΝΤΙΚΟ - Καθαρισμός και συντήρηση

ΣΗΜΑΝΤΙΚΟ - Αφαίρεση αλάτων από τη γεννήτρια ατμού

Για να εξασφαλίσετε μεγάλη διάρκεια ζωής για τη γεννήτρια ατμού, είναι ιδιαίτερα σημαντικό να πραγματοποιείτε τη διαδικασία αφαίρεσης αλάτων μόλις αρχίσει να αναβοσβήνει η λυχνία EASY DE-CALC.

- Η λυχνία EASY DE-CALC αναβοσβήνει περίπου μετά από ένα μήνα ή μετά από 10 σιδερώματα, για να υποδείξει ότι πρέπει να αφαιρεθούν τα άλατα από τη γεννήτρια ατμού. Για να αφαιρέσετε τα άλατα από τη γεννήτρια ατμού, ακολουθήστε τα παρακάτω βήματα.

Μην αφαιρείτε το καπάκι EASY DE-CALC όταν η γεννήτρια ατμού είναι ζεστή.

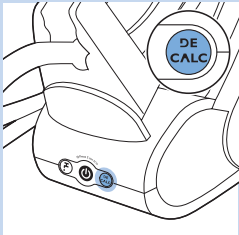

- 1 Πιέστε το κουμπί ενεργοποίησης/απενεργοποίησης για να απενεργοποιήσετε την γεννήτρια ατμού και στη συνέχεια αποσυνδέστε το φισ από την πρίζα.
- 2 Τοποθετήστε τη γεννήτρια ατμού πάνω σε ένα σταθερό τραπέζι, με την τάπα EASY DE-CALC να προεξέχει από την άκρη του τραπεζιού, ή τοποθετήστε τη γεννήτρια ατμού κοντά στο νεροχύτη.

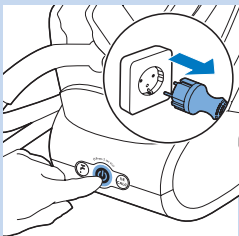

- 3 Κρατήστε ένα φλιτζάνι κάτω από την τάπα EASY DE-CALC. Γυρίστε την τάπα EASY DE-CALC αριστερόστροφα και αφήστε το νερό με τα άλατα να χυθεί μέσα στο φλιτζάνι. Όταν δεν βγαίνει άλλο νερό από τη γεννήτρια ατμού, τοποθετήστε ξανά τη τάπα EASY DE-CALC. Γυρίστε την τάπα δεξιόστροφα για να τη στερεώσετε και συνδέστε ξανά το φισ στην πρίζα.

Τώρα μπορείτε να χρησιμοποιήσετε ξανά τη γεννήτρια ατμού.

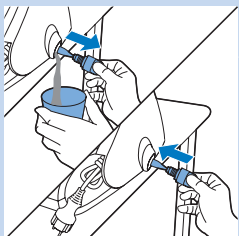

Καθαρισμός της πλάκας

Να καθαρίζετε τακτικά την πλάκα, αφαιρώντας τις κηλίδες που τυχόν έχουν δημιουργηθεί.

- Για να συνεχίσει να γλιστρά εύκολα η πλάκα, σας συνιστούμε να την καθαρίζετε τακτικά (μία φορά κάθε 2 μήνες). Για να την καθαρίσετε, αφήστε το σίδερο να ζεσταθεί και σιδερώστε ένα υγρό πανί.
- Αφαίρεση αλάτων από την πλάκα: αν δεν αφαιρέτε τακτικά τα άλατα από τη γεννήτρια ατμού, μπορεί να συσσωρευτούν στην πλάκα. Μπορείτε ακόμη να αφαιρέσετε τα άλατα ακολουθώντας τις παρακάτω οδηγίες:

- 1** Προτού καθαρίσετε την πλάκα, αφαιρέστε τα άλατα από τη γεννήτρια ατμού (ανατρέξτε στην ενότητα “ΣΗΜΑΝΤΙΚΟ - Αφαίρεση αλάτων από τη γεννήτρια ατμού”).
- 2** Γείρετε τη γεννήτρια ατμού και ρίξτε στο στόμιο 500 ml αποσταγμένο νερό. Τοποθετήστε ξανά την τάπα EASY DE-CALC και γυρίστε τη δεξιόστροφα για να τη στερεώσετε.
- 3** Πατήστε το κουμπί ενεργοποίησης/απενεργοποίησης και περιμένετε 5 λεπτά.
- 4** Τοποθετήστε ένα πανί πάνω στη σιδερώστρα. Τοποθετήστε το σίδερο πάνω στο πανί και πιέστε παρατεταμένα τη σκανδάλη ατμού. Συνεχίζοντας να πατάτε τη σκανδάλη ατμού, σιδερώστε το πανί με αργές κινήσεις μπρος-πίσω, μέχρι να σταματήσει να βγαίνει νερό ή να αρχίσει να βγαίνει ατμός.

Από την πλάκα βγαίνει βρώμικο καυτό νερό.

- 5** Απενεργοποιήστε τη συσκευή και αφήστε τη να κρυώσει για 2 ώρες.
- 6** Αφαιρέστε την τάπα EASY DE-CALC και αφήστε το νερό να πέσει στο φλιτζάνι. Τοποθετήστε ξανά την τάπα EASY DE-CALC και γυρίστε τη δεξιόστροφα για να τη στερεώσετε.
- 7** Επαναλάβετε τα βήματα 2 έως 6 της διαδικασίας καθαρισμού.

Συστήματα αποθήκευσης

- 1** Απενεργοποιήστε τη γεννήτρια ατμού και αποσυνδέστε την από την πρίζα.
- 2** Αφαιρέστε τη δεξαμενή νερού και αδειάστε την.
- 3** Τοποθετήστε το σίδερο στη βάση του. Μόνο σε συγκεκριμένους τύπους: σπρώξτε το κλειδωμα μεταφοράς για να κλειδώσετε το σίδερο στη βάση.
- 4** Τυλίξτε το σωλήνα τροφοδοσίας και το καλώδιο. Τοποθετήστε τα στις ειδικές υποδοχές αποθήκευσης.

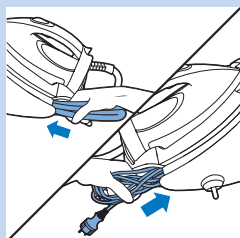
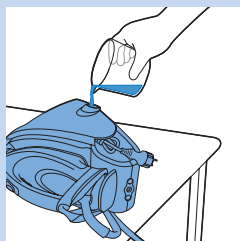

5 Μόνο σε συγκεκριμένους τύπους: Μπορείτε να μεταφέρετε τη συσκευή από τη λαβή του σίδηρου με το ένα χέρι.

Μην μεταφέρετε τη συσκευή κρατώντας την από το μοχλό απασφάλισης της δεξαμενής νερού.

Αντιμετώπιση προβλημάτων

Αυτό το κεφάλαιο συνοψίζει τα πιο συνηθισμένα προβλήματα που μπορεί να αντιμετωπίσετε με τη συσκευή. Αν δεν μπορείτε να λύσετε το πρόβλημα με τις παρακάτω πληροφορίες, ανατρέξτε στη λίστα συχνών ερωτήσεων στη διεύθυνση www.philips.com/support ή επικοινωνήστε με το Κέντρο Εξυπηρέτησης Καταναλωτών στη χώρα σας.

Πρόβλημα	Πιθανή αιτία	Λύση
Το κάλυμμα της σιδερώστρας έχει νοτίσει.	Έχει υγροποιηθεί ατμός πάνω στο κάλυμμα της σιδερώστρας μετά από παρατεταμένο σιδέρωμα.	Αντικαταστήστε το κάλυμμα της σιδερώστρας αν το αφρολέξ έχει φθαρεί. Μπορείτε επίσης να προσθέσετε ένα επιπλέον στρώμα τσόχας κάτω από το κάλυμμα της σιδερώστρας, ώστε να εμποδίσετε την υγροποίηση του ατμού πάνω στη σιδερώστρα.
Από την πλάκα βγαίνουν σταγόνες νερού.	Ο ατμός που υπήρχε μέσα στο σωλήνα έχει κρυώσει και έχει υγροποιηθεί.	Στρέψτε το σίδερο μακριά από το ρούχο και αφήστε το να παραγάγει ατμό για μερικά δευτερόλεπτα.
Βγαίνει ατμός ή/και νερό από την τάπα EASY DE-CALC.	Δεν έχετε σφίξει καλά την τάπα EASY DE-CALC.	Απενεργοποιήστε τη συσκευή και περιμένετε δύο ώρες μέχρι να κρυώσει η γεννήτρια ατμού. Ξεβιδώστε την τάπα EASY DE-CALC και βιδώστε την πάλι σωστά. Σημείωση: Όταν ξεβιδώσετε την τάπα θα βγει νερό. Αν συνεχίσει να διαφεύγει ατμός, απενεργοποιήστε τη συσκευή και επικοινωνήστε με ένα εξουσιοδοτημένο κέντρο επισκευών της Philips.
Από την πλάκα βγαίνει βρώμικο νερό και ακαθαρσίες.	Στις οπές εξόδου ατμού ή/και στην πλάκα έχουν κατακαθίσει ακαθαρσίες ή χημικά που περιέχονται στο νερό.	Να αφαιρείτε τακτικά τα άλατα από τη γεννήτρια ατμού. Ανατρέξτε στην ενότητα "Καθαρισμός της πλάκας" στο κεφάλαιο "Καθαρισμός και συντήρηση".
	Μέσα στη γεννήτρια ατμού έχει συσσωρευτεί μεγάλη ποσότητα αλάτων και μεταλλικών στοιχείων.	Να αφαιρείτε τακτικά τα άλατα από τη γεννήτρια ατμού. Ανατρέξτε στην ενότητα "ΣΗΜΑΝΤΙΚΟ - Αφαίρεση αλάτων από τη γεννήτρια ατμού" στο κεφάλαιο "Καθαρισμός και συντήρηση".

Πρόβλημα	Πιθανή αιτία	Λύση
Το σίδερο αφήνει γυαλάδα ή σημάδι πάνω στο ρούχο.	Η επιφάνεια που σιδερώθηκε ήταν ανομοιόμορφη - για παράδειγμα το σιδέρωμα έγινε πάνω από ραφή ή πτυχή του ρούχου.	Το Perfect Care είναι ασφαλές για όλα τα ρούχα. Η γυαλάδα ή το σημάδι δεν μένουν μόνιμα και θα φύγουν αν πλύνετε το ρούχο. Αποφεύγετε να σιδερώνετε πάνω από ραφές ή πτυχές. Εναλλακτικά, μπορείτε να βάλετε ένα βαμβακερό πανί πάνω από την περιοχή που θα σιδερωθεί, ώστε να αποφύγετε τη δημιουργία σημαδιών.
Η γεννήτρια ατμού δεν παράγει καθόλου ατμό.	Δεν υπάρχει αρκετό νερό στη δεξαμενή νερού (αναβοσβήνει η λυχνία "άδειας δεξαμενής νερού").	Γεμίστε τη δεξαμενή νερού.
	Η γεννήτρια ατμού δεν έχει θερμανθεί αρκετά ώστε να παραγάγει ατμό.	Περιμένετε μέχρι η λυχνία ετοιμότητας σίδηρου να ανάβει σταθερά.
	Δεν πιέσατε τη σκανδάλη ατμού.	Πατήστε παρατεταμένα τη σκανδάλη ατμού ενώ σιδερώνετε.
	Η δεξαμενή νερού δεν έχει τοποθετηθεί σωστά στη γεννήτρια ατμού.	Επανατοποθετήστε σωστά τη δεξαμενή νερού στη γεννήτρια ατμού ("κλικ").
Η γεννήτρια ατμού παράγει έναν ήχο άντλησης.	Μέσα στο μπόιλερ, στο εσωτερικό της γεννήτριας ατμού, αντλείται νερό. Αυτό είναι φυσιολογικό.	Αν ο ήχος άντλησης συνεχίζεται χωρίς διακοπές, απενεργοποιήστε τη γεννήτρια ατμού και αποσυνδέστε το φις από την πρίζα. Επικοινωνήστε με ένα εξουσιοδοτημένο κέντρο επισκευών της Philips.

Кіріспе

Woolmark Company Pty Ltd компаниясы бұл үтіккі тек жүннен жасалған өнімдерді үтіктеуге қолдануды бекіткен. Тек киімді киім жапсырмасындағы және осы үтік өндірушісінің нұсқауларына сай үтіктеу керек. R1 I01. Құрама Корольдік, Эйр, Гонконг пен Үндістанда Woolmark сауда белгісі куәліктендіру сауда белгісі болып табылады.

Жалпы сипаттама (Сурет 1)

- | | |
|-------------------------------------|---|
| 1 Бу жеткізу шлангысы | 10 Су деңгейінің көрсеткіші |
| 2 Үтіктің түпқоймасы | 11 Алынбалы су ыдысы |
| 3 Бу жеткізу шлангысын сақтау орны | 12 Толтыру тесігі |
| 4 Қуат сымын сақтау бөлімі | 13 Тасымалдау құлпын ашу түймесі (тек белгілі бір түрлерде) |
| 5 Штепсельдік ұшы бар қуат сымы | 14 Тасымалдау бекітпесі (тек белгілі бір түрлерде) |
| 6 «Су ыдысы бос» шамы | 15 Үтіктің табаны |
| 7 ECO режимі бар қосу/өшіру түймесі | 16 «Үтік дайын» жарығы |
| 8 EASY DE-CALC жарығы | 17 Бу шығару түймесі |
| 9 EASY DE-CALC тұтқасы | 18 Бұды күшейту түймесі |

Маңызды

Құрылғыны қолданар алдында бөлек ақпарат парақшасы мен пайдаланушы нұсқаулығын оқып шығыңыз. Келешекте қарау үшін, екі құжатты да сақтап қойыңыз.

Пайдалануға дайындау

Алынбалы су ыдысына су құю

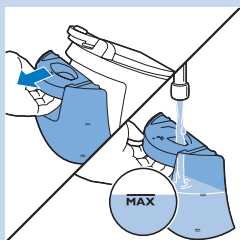

Су ыдысына ыстық суды, иіс суды, сірке суын, крахмалды, қақ кетіретін сұйықтықтарды, үтіктеу құралдарын немесе басқа химиялық заттарды құюға болмайды.

Су ыдысын пайдалану алдында және «Су ыдысы бос» шамы жыпылықтағанда толтырыңыз.

- 1** Ажыратылатын су ыдысын бу генераторынан алыңыз және су ыдысын құбыр суымен толтырыңыз.

Ескертпе. Құрылғы құбыр суын қолданатын етіп жасалған. Егер аса кермек су аймағында тұрсаңыз, қақ жылдам жиналуы мүмкін. Бұл жағдайда құрылғыңыздың қызмет мерзімін ұзарту үшін 50% дистильденген және 50% құбыр суын араластыру ұсынылады.

- 2** Су ыдысын қайтадан бу генераторына сырғытып орнатыңыз («сырт» ете түседі).

«Су ыдысы бос» шамы

Су ыдысы бос болуға жақындағанда, «су ыдысы бос» шамы жанады. Су ыдысын толтырыңыз және құрылғыны қайта қыздыру үшін бу шығарғышты басыңыз. «Үтік дайын» шамы үздіксіз жанғанда бұмен үтіктеуді жалғастыра аласыз.

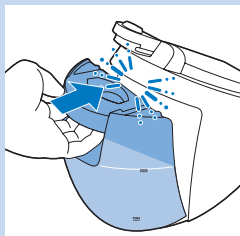

Құрылғыны пайдалану

Optimal Temp технологиясы

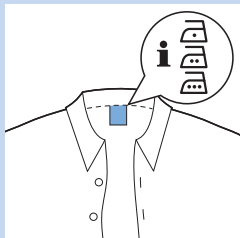
Үтіктеуге болмайтын маталарды үтіктемеңіз.

Бұл бу генераторы үтіктеуге болатын бүкіл мата түрлерін үтік температурасын немесе бу параметрін реттеместен үтіктеуге мүмкіндік беретін OptimalTemp технологиясымен жабдықталған.

- Мына белгілері бар маталарды, мысалы, зығыр, мақта-мата, полиэстер, жібек, жүн, вискоза және жасанды жібекті үтіктеуге болады.

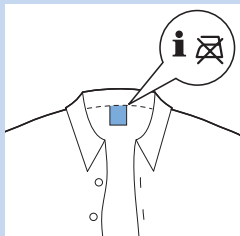

- Мына белгісі бар маталарды үтіктеуге болмайды. Бұл маталардың құрамында спандекс немесе эластан, спандекс аралас талшықтар және полиолефиндер (мысалы, полипропилен) сияқты синтетикалық талшықтар бар. Сондай-ақ, басылған суреті бар маталарды да үтіктеуге болмайды.

Үтіктеу

- 1** Бу генераторын тұрақты тегіс жерге қойыңыз.
- 2** Су ыдысында жеткілікті су бар екенін тексеріңіз («Алынбалы су ыдысын толтыру» бөлімін қараңыз).
- 3** Ашаны жерге қосылған розеткаға қосыңыз және бу генераторын қосу үшін қосу/өшіру түймесін басыңыз. «Үтік дайын» шамы жыпылықтауды бастап, бу генераторы қызып жатқанын көрсетеді (бұл шамамен 2 минут алады).
 - Бу генераторы пайдалануға дайын болғанда, «үтік дайын» шамы үздіксіз жанып тұрады.
- 4** Тек арнайы түрлерде: тасымалдау бекітпесін босату түймесін басып, үтікті түпқоймасынан шығарып алыңыз.

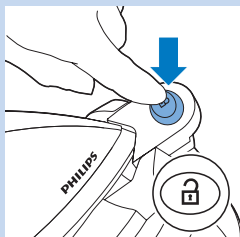
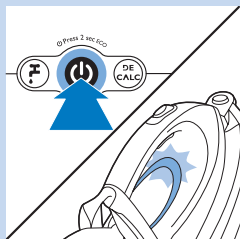



- 5** Үтіктеуді бастау үшін бу шығару түймесін басып тұрыңыз. Үтікті матаның үстінен жүргізгенде бу шығару түймесін жібермей басып тұрыңыз.

Буды адамдарға бағыттаушы болмаңыз.

Буды күшейту функциясы

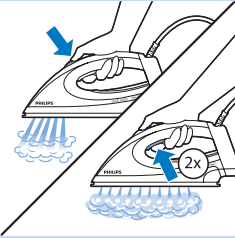

Қатты қыртыстарды кетіруге арналған екі буды күшейту функциясы бар.

- Өте күшті бу шығару үшін буды күшейту түймесін басыңыз.
- Жоғары үздіксіз бу шығару үшін бу шығарғышты екі рет жылдам басыңыз. Бу шығарғышты үздіксіз басудың қажеті жоқ, бұл қолайлырақ үтіктеу тәжірибесін береді.

Тігінен үтіктеу

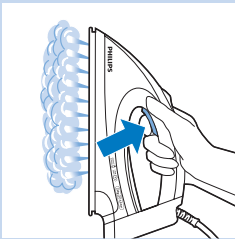

Үтіктен ыстық бу шығады. Киімді біреуге кигізіп тұрып үтіктеуші болмаңыз! Үтіктің жанында өзіңіздің немесе басқа біреудің қолы тұрса, буды шығармаңыз.

Ілулі тұрған матаның қыртысын кетіру үшін үтікті тігінен пайдалануға болады.

- 1** Үтікті тік позицияда ұстап, бу шығару түймесін басыңыз және киімге үтіктің табанын жайлап тигізіңіз.

Үтіктеу кезінде үтікті қою

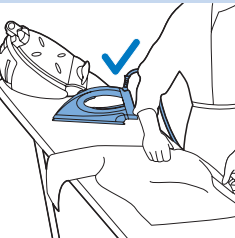

- Үтіктеу барысында үтікті түпқоймаға немесе көлденеңінен үтіктеу тақтасына қоюға болады. OptimalTemp (Оңтайлы температура) технологиясының арқасында үтіктің табаны үтіктеу тақтасының жабынын бүлдірмейді.

Энергия үнемдеу**ECO (ЭКО) режимі**

ECO (ЭКО) режимін (будың шығуын азайтады) пайдалана отырып үтіктеу нәтижесіне әсер етпестен қуатты үнемдеуге болады.

- 1** ECO (ЭКО) режимін қосу үшін қосу/өшіру түймесін 2 секунд бойы басып тұрыңыз. Шам жасыл түспен жанады.
- 2** OptimalTemp (Оңтайлы температура) параметріне оралу үшін бу генераторын өшіріп, қайта қосыңыз.

Қауіпсіздік автоматты түрде өшіру функциясы (тек белгілі бір түрлерде)

Қауіпсіздік автоматты түрде өшіру функциясы 10 минут бойы пайдаланылмаса, қуатты үнемдеу үшін құрылғыны автоматты түрде өшіреді.

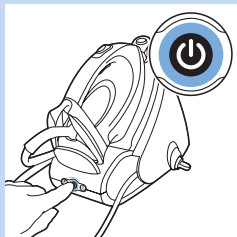
**МАҢЫЗДЫ - тазалау және техникалық қызмет көрсету****МАҢЫЗДЫ - бу генераторының қағын тазалау**

Бу генераторының ұзақ қызмет көрсетуін қамтамасыз ету үшін EASY DE-CALC шамы жыпылықтай бастағанда қақ тазалау процедурасын орындау өте маңызды.

- EASY DE-CALC шамы шамамен бір айдан немесе 10 үтіктеу сеансынан кейін жыпылықтай бастап, бу генераторының қағын тазалау керек екенін көрсетеді. Бу генераторының қағын тазалау үшін төмендегі қадамдарды орынданыз.

Бу генераторы ыстық болғанда, EASY DE-CALC тұтқасын шешпеңіз.

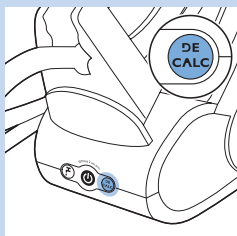

- 1** Қосу/өшіру түймесін басып бу генераторын өшіріңіз де, штепсельдік ұшты қабырға розеткасынан ажыратыңыз.
- 2** Бу генераторын тұрақты үстелге EASY DE-CALC тұтқасын үстел жиегінен шығара қойыңыз немесе бу генераторын шұңғылшаға апарыңыз.

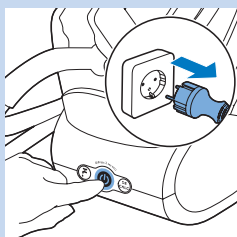

- 3** EASY DE-CALC тұтқасының астында шыныаяқты ұстаңыз. EASY DE-CALC тұтқасын сағат тіліне қарсы бұраңыз және қақ бөлшектері бар суды шыныаяққа ағызыңыз. Бу генераторынан енді су шықпағанда EASY DE-CALC тұтқасын қайта салыңыз. Бекіту үшін тұтқаны сағат тілімен бұраңыз және ашаны розеткаға қайта қосыңыз.

Енді бу генераторын қайта пайдалана аласыз.

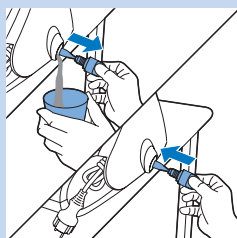

Үтік табанын тазалау

дақтарды кетіру үшін, үтік табанын мерзімді түрде тазалап тұрыңыз.

- Табанның жақсы сырғуын қамтамасыз ету үшін оны жүйелі түрде (2 ай сайын бір рет) тазалау ұсынылады. Мұны үтікті қыздыру және табанды ылғалды шүберек үстінде жылжыту арқылы орындауға болады.
- Табанның қағын тазалау: егер бу генераторының қағын жүйелі түрде тазалап тұрмасаңыз, табанда қақ жиналуы мүмкін. Қақты төмендегі нұсқауларды орындау арқылы тазалауға болады:

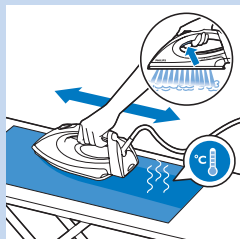
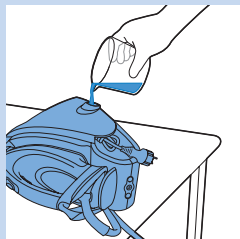

- 1** Табанды тазалау алдында бу генераторының қағын тазалаңыз («МАҢЫЗДЫ - бу генераторының қағын тазалау» бөлімін қараңыз).
- 2** Бу генераторын еңкейтiңiз және тесiкке 500 мл дистильденген су құйыңыз. EASY DE-CALC тұтқасын қайта салыңыз және бекіту үшін сағат тілімен бұраңыз.
- 3** Қосу/өшіру түймесін басыңыз және 5 минут бойы күтіңіз.
- 4** Үтіктеу тақтасына қалың шүберек жабыңыз. Үтікті шүберекке қойыңыз, бу шығарғышты басып тұрыңыз. Бу шығарғышты басып тұрып, үтікті су шықпайтын болғанша немесе бу шықпайтын болғанша шүберекте артқа-алға баяу жылжытыңыз.

Үтіктің табанынан ыстық, лас су шығады.

- 5** Бу генераторын өшіріңіз және 2 сағат бойы суытыңыз.
- 6** EASY DE-CALC тұтқасын алыңыз және суды шыныаяққа ағызыңыз. EASY DE-CALC тұтқасын қайта салыңыз және бекіту үшін тұтқаны сағат тілімен бұраңыз.
- 7** Осы тазалау процедурасының 2 - 6-шы қадамдарды қайталаңыз.

Сақтау

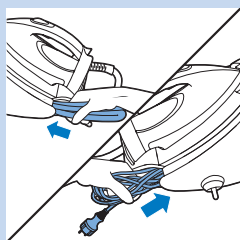

- 1** Бу генераторын өшіріп, ток көзінен ажыратыңыз.
- 2** Су ыдысын алып, босатыңыз.
- 3** Үтікті үтік платформасына қойыңыз. Тек белгілі бір түрлер: үтікті платформада құлыптау үшін ұстау құлпын басыңыз.
- 4** Жеткізу шланғысы мен қуат сымын бүктеңіз. Оларды сәйкес сақтау бөлімдеріне салыңыз.
- 5** Тек белгілі бір түрлер: құрылғыны үтік тұтқасын бір қолмен ұстап алып жүруге болады.

Құралды су ыдысын шешу тұтқасынан ұстап тасымалдамаңыз.

Ақаулықтарды жою

Бұл тарауда құрылғыда ең жиі кездесетін мәселелер жинақталған. Төмендегі ақпараттың көмегімен мәселені шеше алмасаңыз, жиі қойылатын сұрақтар тізімін көру үшін www.philips.com/support торабына кіріңіз немесе еліңіздегі Тұтынушыларды қолдау орталығына хабарласыңыз.

Проблема	Ықтимал себебі	Шешімі
Үтіктеу тақтасы ылғал болады.	Ұзақ үтіктеу сеансынан кейін бу үтіктеу тақтасының жапқышында суға айналған.	Пенопласт тозған болса, үтік үстелінің қабын ауыстырыңыз. Үтік үстелінің сулануын болдырмау үшін, үстел үстінің астына киізден жасалған қосымша төсем салуға болады.
Үтіктің табанынан су тамшылап тұр.	Шлангіде болған бу салқындаған және суға айналған.	Үтікті киімнен алысқа алып, одан бірнеше секундтай бу шығартыңыз.
Бу және/немесе су EASY DE-CALC тұтқасынан шығады.	EASY DE-CALC тұтқасы дұрыс бекітілмеген.	Құрылғыны өшіріп, бу генераторы суығанша екі сағат күтіңіз. EASY DE-CALC тұтқасын босатып, дұрыстап қайтадан бекітіңіз. Ескертпе: тұтқаны алғанда бу генераторынан су шығады. Егер бу шыға берсе, құрылғыны өшіріп, өкілетті Philips қызмет орталығына хабарласыңыз.
Үтіктің табанынан кір су мен қалдық қаттар шығады.	Бу шығару тесіктерінде және/немесе үтіктің табанында су құрамындағы қоспалар мен химикаттар жиналған болуы мүмкін.	Жүйелі түрде бу генераторының қағын тазалаңыз. «Тазалау және техникалық қызмет көрсету» тарауындағы «Табанды тазалау» бөлімін қараңыз.
	Бу генераторында тым көп қақ және басқа қалдықтар жиналып қалған болуы мүмкін.	Жүйелі түрде бу генераторының қағын тазалаңыз. «Тазалау және техникалық қызмет көрсету» тарауындағы «МАҢЫЗДЫ - бу генераторының қағын тазалау» бөлімін қараңыз.
Үтік киімде жылтыр із немесе белгі қалдырады.	Үтіктелетін бет тегіс емес, мысалы, қатты бумен үтіктеп жатқандықтан немесе киімде бүктелген жер болғандықтан.	Perfect Care үтігін кез келген киімге қауіпсіз пайдалануға болады. Жылтыр із немесе үтіктің ізі тұрақты қалмайды, олар киімді жуғанда кетеді. Жіктерде немесе бүктеп үтіктемеңіз, не болмаса іздер болмау үшін үтіктелетін аймаққа мақта мата қоюға болады.
Бу генераторы бу шығармайды.	Су ыдысындағы су көлемі жеткіліксіз («су ыдысы бос» шамы жыпылықтап тұр).	Су ыдысын толтырыңыз және құрылғыны қайта қыздыру үшін бу шығарғышты басыңыз. «Үтік дайын» шамы үздіксіз жанғанда бумен үтіктеуді жалғастыруға болады.
	Бу генераторы бу шығару үшін жетерліктей ыстық емес.	«Үтік дайын» жарығының тұрақты жануын күтіңіз.
	Бу шығару түймесін баспағансыз.	Үтіктеген кезде, бу шығару түймесін басып тұрыңыз.

Проблема	Ықтимал себебі	Шешімі
	Су ыдысы бу генераторына дұрыс орнатылмаған.	Су ыдысын бу генераторына қайтадан сырғытып кіргізіңіз («сырт» ете түседі).
Бу генераторы сорғылау дыбысын шығарады.	Су бу ыдысының ішіндегі қайнатқышқа сорылып тұр. Бұл — қалыпты жағдай.	Сорғылау дыбысы тоқтамаса, бу генераторын өшіріп, штепсельдік ұшты розеткадан ажыратыңыз. Өкілетті Philips қызмет көрсету орталығына хабарласыңыз.
Бу генераторы үзік-үзік қатты сору дыбысын шығарады.	Су ыдысындағы су көлемі жеткіліксіз («су ыдысы бос» шамы жыпылықтап тұр).	Су ыдысын толтырыңыз және құрылғыны қайта қыздыру үшін бу шығару түймесін басыңыз. «Үтік дайын» жарығы тұрақты жана бастағанда, бумен үтіктеуді жалғастыруыңызға болады.

Бумен үтіктеу жүйесі
 Өндіруші: "Филипс Консьюмер Лайфстайл Б.В.", Туссендиепен 4,
 9206 АД, Драхтен, Нидерланды
 Ресей және Кедендік Одақ территориясына импорттаушы:
 "Филипс" ЖШҚ, Ресей Федерациясы, 123022 Мәскеу қаласы,
 Сергей Макеев көшесі, 13-үй, тел. +7 495 961-1111
 220-240V, 50-60Hz, 2000-2400W
 Тұрмыстық қажеттіліктерге арналған

Wprowadzenie

To żelazko zostało zatwierdzone przez firmę The Woolmark Company Pty Ltd jako odpowiednie do prasowania produktów wykonanych z wełny, pod warunkiem prasowania zgodnie z instrukcjami podanymi na metce i instrukcjami producenta tego żelazka. R1101. W Wielkiej Brytanii, Irlandii, Hongkongu i Indiach znak towarowy Woolmark jest znakiem certyfikacji.

Opis ogólny (rys. 1)

- | | |
|-------------------------------------|---|
| 1 Wąż dopływowy pary | 12 Otwór wlewowy |
| 2 Podstawa żelazka | 13 Przycisk zwalniający na czas przenoszenia (tylko wybrane modele) |
| 3 Schowek na wąż dopływowy | 14 Przycisk blokujący na czas przenoszenia (tylko wybrane modele) |
| 4 Schowek na przewód sieciowy | 15 Stopa żelazka |
| 5 Przewód sieciowy z wtyczką | 16 Wskaźnik gotowości do prasowania |
| 6 Wskaźnik pustego zbiorniczka wody | 17 Przycisk włączania pary |
| 7 Wyłącznik z trybem ECO | 18 Przycisk silnego uderzenia pary |
| 8 Wskaźnik EASY DE-CALC | |
| 9 Pokrętko EASY DE-CALC | |
| 10 Wskaźnik poziomu wody | |
| 11 Odłączany zbiorniczek wody | |

Ważne

Przed pierwszym użyciem urządzenia zapoznaj się dokładnie z ulotką informacyjną oraz instrukcją obsługi. Zachowaj oba dokumenty na przyszłość.

Przygotowanie do użycia

Napełnianie odłączanego zbiorniczka wody.

Nie wlewaj do zbiorniczka gorącej wody, perfum, octu, krochmalu, środków do usuwania kamienia, ułatwiających prasowanie ani żadnych innych środków chemicznych.

Napełnij zbiorniczek wody przed użyciem oraz gdy wskaźnik pustego zbiorniczka wody zacznie migać.

- 1 Odłącz zbiorniczek wody od generatora pary i napełnij zbiorniczek wodą z kranu.

Uwaga: Urządzenie jest przystosowane do wody z kranu. Jeśli w Twojej okolicy woda jest bardzo twarda, szybko osadzi się kamień. W takim przypadku w celu przedłużenia żywotności urządzenia zaleca się wymieszanie wody z kranu z wodą destylowaną w równych proporcjach.

- 2 Wsuń ponownie zbiorniczek wody do generatora pary (usłyszysz „kliknięcie”).

Wskaźnik pustego zbiorniczka wody

Gdy zbiorniczek wody jest prawie pusty, zaczyna świecić wskaźnik pustego zbiorniczka wody. Napełnij zbiorniczek wodą, aby kontynuować prasowanie.

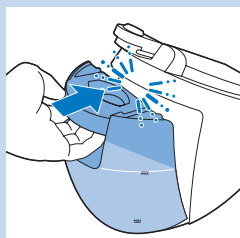

Zasady używania

Technologia OptimalTemp

Nie prasuj tkanin, które nie są przeznaczone do prasowania.

Generator pary jest wyposażony w technologię OptimalTemp, która umożliwia prasowanie wszystkich rodzajów tkanin (przeznaczonych do prasowania) bez konieczności regulowania temperatury żelazka lub ustawienia pary.

- Możliwe jest prasowanie tkanin oznaczonych tymi symbolami, na przykład lnianych, bawełnianych, poliestrowych, jedwabnych, wełnianych, wiskozowych i wykonanych ze sztucznego jedwabiu.
- Tkanin oznaczonych tym symbolem nie można prasować. Obejmuje to tkaniny syntetyczne, takie jak spandeks, elastan, tkaniny z domieszką spandeksu, poliolefiny (np. polipropylen), ale także nadruki na odzieży.

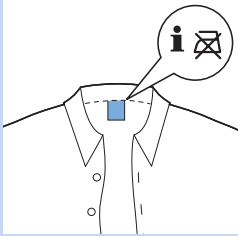
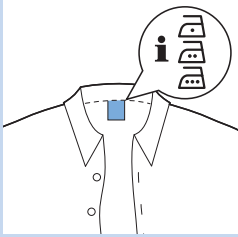

Prasowanie

- 1 Ustaw generator pary na stabilnej i równej powierzchni.
- 2 Sprawdź, czy w zbiorniczku jest wystarczająca ilość wody (patrz rozdział „Napełnianie odłączanego zbiorniczka wody”).
- 3 Podłącz wtyczkę przewodu sieciowego do uziemionego gniazdka elektrycznego i naciśnij wyłącznik, aby włączyć generator pary. Wskaźnik gotowości do prasowania zacznie migać, informując o nagrzewaniu się generatora pary (trwa to około 2 minut).
 - ▶ Gdy wskaźnik gotowości do prasowania zacznie świecić w sposób ciągły, oznacza to, że generator pary jest gotowy do użytku.
- 4 Tylko wybrane modele: naciśnij przycisk zwalniający zabezpieczenie na czas przenoszenia, aby odblokować żelazko z podstawy żelazka.
- 5 Naciśnij i przytrzymaj przycisk włączania pary, aby rozpocząć prasowanie. Przytrzymuj przycisk włączania pary, gdy przesuwasz żelazko po tkaninie.

Nie wolno kierować strumienia pary na ludzi.

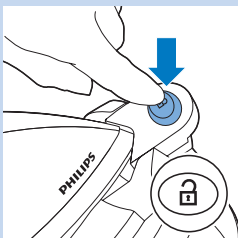
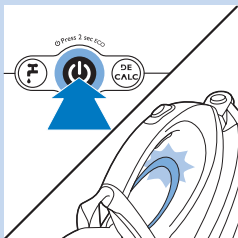

Funkcja silnego uderzenia pary

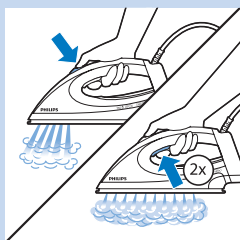

Dostępne są dwie funkcje silnego uderzenia pary służące do usuwania najbardziej uporczywych zagnieceń.

- Naciśnij przycisk silnego uderzenia pary, aby uzyskać bardzo silny strumień pary.
- Szybko naciśnij dwukrotnie przycisk włączania pary, aby uzyskać silny, ciągły strumień pary. Nie trzeba wielokrotnie naciskać przycisku włączania pary, co zapewni większą wygodę podczas prasowania.

Prasowanie w pozycji pionowej

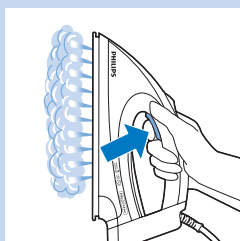

Z żelazka wydobywa się gorąca para. Nie wolno próbować usuwać zagnieceń z odzieży, którą ktoś ma na sobie. Strumienia pary nie należy kierować w pobliżu swojej lub czyjejś ręki.

Żelazka można używać w pozycji pionowej w celu usunięcia zagnieceń z wiszących tkanin.

- 1 Trzymaj żelazko w pozycji pionowej, naciśnij przycisk włączania pary i delikatnie dotykaj ubranie stopą żelazka.

Odstawianie żelazka w trakcie prasowania

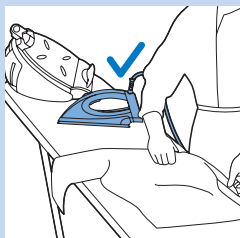

- Podczas prasowania można ustawić żelazko na podstawie lub w pozycji poziomej na desce do prasowania. Dzięki technologii OptimalTemp stopa żelazka nie uszkodzi pokrowca deski do prasowania.

Oszczędność energii

Tryb ECO

Korzystając z trybu ECO (mniejsza ilość pary), można oszczędzać energię i nadal osiągać doskonale rezultaty pasowania.

- 1 Aby włączyć tryb ECO, naciśnij wyłącznik i przytrzymaj go przez 2 sekundy. Wskaźnik zmieni kolor na zielony.
- 2 Aby ponownie włączyć ustawienie OptimalTemp, wyłącz i ponownie włącz generator pary.

Automatyczne wyłączenie (tylko wybrane modele)

W celu zaoszczędzenia energii funkcja automatycznego wyłączania wyłącza urządzenie, jeśli nie było ono używane przez 10 minut.

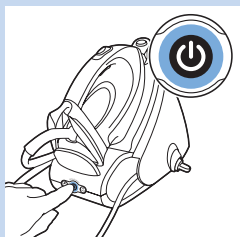

WAŻNE — czyszczenie i konserwacja**WAŻNE — usuwanie kamienia z generatora pary**

Dla uzyskania długiego okresu eksploatacji generatora pary bardzo ważne jest przeprowadzanie procedury usuwania kamienia, gdy wskaźnik EASY DE-CALC zaczyna migać.

- Wskaźnik EASY DE-CALC zaczyna migać po upływie około miesiąca lub po 10 sesjach prasowania, informując o konieczności usunięcia kamienia z generatora pary. Aby usunąć kamień z generatora pary, wykonaj poniższe czynności.

Nigdy nie zdejmuj pokrętki EASY DE-CALC, gdy generator pary jest rozgrzany.

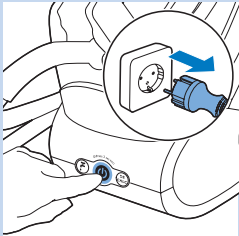
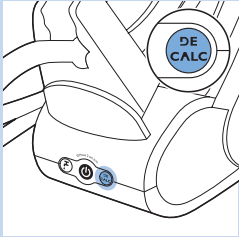

- 1** Naciśnij wyłącznik, aby wyłączyć generator pary i wyjmij wtyczkę przewodu sieciowego z gniazdka elektrycznego.

- 2** Umieść generator pary na stabilnym stole w taki sposób, aby pokrętło EASY DE-CALC wystawało poza krawędź stołu, lub przenieś generator pary do zlewu.

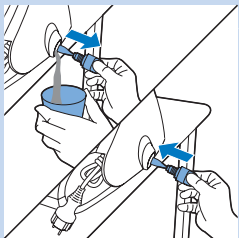

- 3** Umieść szklankę pod pokrętłem EASY DE-CALC. Obróć pokrętło EASY DE-CALC w lewo i poczekaj, aż woda z cząsteczkami kamienia zacznie spływać do szklanki. Kiedy woda przestanie wypływać z generatora pary, ponownie załóż pokrętło EASY DE-CALC. Obróć pokrętło w prawo, aby je przymocować, i włóż wtyczkę z powrotem do gniazdka elektrycznego.

Teraz możesz ponownie korzystać z generatora pary.

Czyszczenie stopy żelazka

Stopę żelazka należy regularnie czyścić, aby usunąć z niej plamy.

- W celu utrzymania dobrego poślizgu stopy żelazka zaleca się jej regularne czyszczenie (co dwa miesiące). Można to zrobić, rozgrzewając żelazko i przesuwając stopę żelazka po wilgotnej szmatce.
- Usuwanie kamienia ze stopy żelazka: jeśli regularnie nie usuwasz kamienia z generatora pary, na stopie żelazka może osadzić się kamień. Kamień można usunąć, wykonując poniższe czynności:

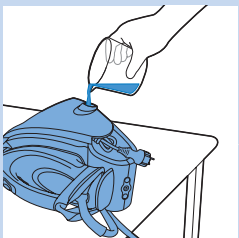

- 1** Usuń kamień z generatora pary przed przystąpieniem do czyszczenia stopy żelazka (patrz część „WAŻNE — usuwanie kamienia z generatora pary”).

- 2** Przechył generator pary i wlej 500 ml wody destylowanej do odpowiedniego otworu. Ponownie załóż pokrętło EASY DE-CALC i obróć je w prawo, aby je przymocować.



- 3 Naciśnij wyłącznik i poczekaj 5 minut.
- 4 Połóż kawałek grubej tkaniny na desce do prasowania. Umieść na nim żelazko, a następnie naciśnij i przytrzymaj przycisk włączania pary. Naciskając przycisk włączania pary, powoli przesuвай żelazko po tkaninie do momentu, gdy z urządzenia przestanie wyciekać woda lub zacznie wydostawać się para.

Ze stopy żelazka wydostaje się gorąca, brudna woda.

- 5 Wyłącz generator pary i odczekaj 2 godziny, aż ostygnie.
- 6 Zdejmij pokrętko EASY DE-CALC i poczekaj, aż woda zacznie spływać do szklanki. Ponownie załóż pokrętko EASY DE-CALC i obróć je w prawo, aby je przymocować.
- 7 Powtórz czynności od 2 do 6 opisane w procedurze czyszczenia.

Przechowywanie

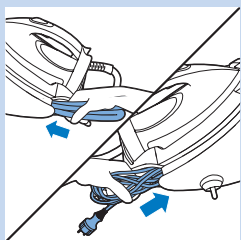

- 1 Wyłącz generator pary i wyjmij jego wtyczkę z gniazdka elektrycznego.
- 2 Wyjmij zbiorniczek wody i opróżnij go.
- 3 Postaw żelazko na podstawie. Tylko wybrane modele: naciśnij przycisk blokujący na czas przenoszenia, aby zablokować żelazko na podstawie.
- 4 Zwiń wąż dopływowy i przewód sieciowy. Umieścić je w odpowiednich schowkach.
- 5 Tylko wybrane modele: urządzenie można przenosić jedną ręką, trzymając za uchwyt żelazka.

Nie przenoś żelazka, trzymając za dźwignię zwalniającą zbiorniczek wody.

Rozwiązywanie problemów

Ten rozdział opisuje najczęstsze problemy, z którymi można się zetknąć, korzystając z urządzenia. Jeśli poniższe wskazówki okażą się niewystarczające do rozwiązania problemu, odwiedź stronę www.philips.com/support, na której znajduje się lista często zadawanych pytań, lub skontaktuj się z Centrum Obsługi Klienta w swoim kraju.

Problem	Prawdopodobna przyczyna	Rozwiązanie
Pokrowiec deski do prasowania jest wilgotny.	Para skrapla się na desce do prasowania po długiej sesji prasowania.	Wymień pokrowiec deski do prasowania, jeśli piankowy materiał poprzeciera się. Możesz również umieścić pod pokrowcem dodatkową warstwę materiału, aby zapobiec skraplaniu się wody na desce do prasowania. W tym celu można użyć filcu.
Ze stopy żelazka wyciekają krople wody.	Para znajdująca się w węźu dopływowym schładza się i skrapla.	Skieruj żelazko z dala od ubrania i pozwól mu przez kilka sekund wytwarzać parę.
Para i/lub woda wydostaje się spod pokręta EASY DE-CALC.	Pokrętko EASY DE-CALC nie zostało właściwie zamontowane.	Wyłącz urządzenie i odczekaj dwie godziny, aż generator pary ostygnie. Odkręć pokrętko EASY DE-CALC i przykręć je ponownie w poprawny sposób. Uwaga: po odkręceniu pokręta z generatora pary wycieknie woda. Jeżeli para nadal się wydostaje, wyłącz urządzenie i skontaktuj się z autoryzowanym centrum serwisowym firmy Philips.
Ze stopy żelazka wydostaje się brudna woda i zanieczyszczenia.	Obecne w wodzie zanieczyszczenia lub środki chemiczne osadziły się w otworach wylotu pary i/lub na stopie żelazka.	Regularnie usuwaj kamień z generatora pary. Patrz część „Czyszczenie stopy żelazka” w rozdziale „Czyszczenie i konserwacja”.
	W generatorze pary zebrało się zbyt dużo kamienia i minerałów.	Regularnie usuwaj kamień z generatora pary. Patrz część „WAŻNE — usuwanie kamienia z generatora pary” w rozdziale „Czyszczenie i konserwacja”.
Żelazko pozostawia na odzieży połyskliwy ślad lub odcisk.	Prasowana powierzchnia była nierówna, czego przyczyną był np. szew lub fałda materiału.	Żelazko PerfectCare jest bezpieczne dla wszystkich tkanin. Połysk lub odcisk nie jest trwały i zjedzie z odzieży po praniu. Unikaj prasowania na szwach i fałdach materiału. Aby uniknąć powstawania odcisków, można także położyć na obszarze do prasowania bawełnianą szmatkę.
Generator pary nie wytwarza pary.	W zbiorniczku nie ma wystarczającej ilości wody (miga wskaźnik pustego zbiorniczka wody).	Napełnij zbiorniczek wody.
	Generator pary nie jest wystarczająco nagrany, aby wytwarzać parę.	Poczekaj, aż wskaźnik gotowości do prasowania na żelazku zacznie świecić się w sposób ciągły.
	Przycisk włączania pary nie jest naciśnięty.	Podczas prasowania trzymaj naciśnięty przycisk włączania pary.
	Zbiorniczek wody nie jest umieszczony prawidłowo w generatorze pary.	Wsuń ponownie zbiorniczek wody do generatora pary (usłyszysz „kliknięcie”).
Z generatora pary dobiega odgłos pompowania.	Do bojlera znajdującego się wewnątrz generatora pary pompowana jest woda. Jest to zjawisko normalne.	Jeśli jednak odgłos pompowania nie ustanie, wyłącz generator pary i wyjmij wtyczkę przewodu sieciowego z gniazdka elektrycznego. Skontaktuj się z autoryzowanym centrum serwisowym firmy Philips.

Введение

Глажение изделий из натуральной шерсти с помощью данного утюга одобрено компанией Woolmark Pty Ltd при условии, что глажение осуществляется в соответствии с указаниями на этикетке изделия и инструкциями производителя утюга. R1101. Woolmark является сертификационным товарным знаком, зарегистрированным в Великобритании, Ирландии, Гонконге и Индии.

Общее описание (Рис. 1)

- | | |
|---|---|
| 1 Шланг подачи пара | 9 Клапан EASY DE-CALC |
| 2 Подставка утюга | 10 Индикатор уровня воды |
| 3 Отделение для хранения шланга подачи пара | 11 Съёмный резервуар для воды |
| 4 Отделение для хранения сетевого шнура | 12 Наливное отверстие |
| 5 Сетевой шнур с вилкой | 13 Фиксатор блокировки (только для некоторых моделей) |
| 6 Индикатор пустого резервуара для воды | 14 Блокировка (только для некоторых моделей) |
| 7 Кнопка включения/выключения с режимом ECO | 15 Подошва |
| 8 Индикатор EASY DE-CALC | 16 Индикатор готовности утюга |
| | 17 Кнопка подачи пара |
| | 18 Кнопка включения парового удара |

Важная информация

Перед использованием прибора ознакомьтесь со сведениями, приведенными в информационной листовке и руководстве пользователя. Сохраните эти документы для дальнейшего использования в качестве справочного материала.

Подготовка прибора к работе

Заполнение водой съёмного резервуара



Не добавляйте в резервуар для воды духи, уксус, крахмал, средства для удаления накипи, добавки для глажения или другие химические средства.

Заполняйте резервуар для воды перед использованием, а также когда начинает мигать индикатор пустого резервуара для воды.

- 1 Снимите резервуар для воды с парогенератора и наполните водопроводной водой.

Примечание Этот прибор предназначен для использования с водопроводной водой. Если в вашем регионе вода очень жесткая, накипь может образовываться быстрее. В этом случае рекомендуется использовать водопроводную воду, наполовину разбавленную дистиллированной водой.

- 2 Вставьте резервуар для воды в парогенератор (должен прозвучать щелчок).

Индикатор пустого резервуара для воды

Когда в резервуаре заканчивается вода, загорается индикатор пустого резервуара для воды. Чтобы продолжить глажение, наполните резервуар для воды.

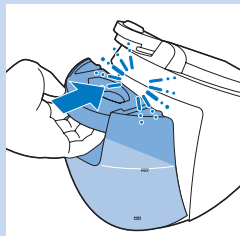

Использование прибора

Технология OptimalTemp

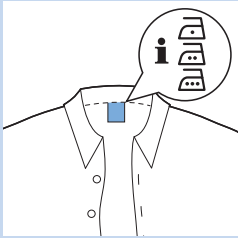

Не гладьте ткани, глажение которых не допускается.

Парогенератор изготовлен с использованием технологии выбора оптимальной температуры OptimalTemp, которая позволяет гладить все ткани (глажение которых допускается) без необходимости настройки температурного режима или режима подачи пара.

- Ткани, например лен, хлопок, полиэстер, шелк, шерсть, вискоза, искусственный шелк, на которых указаны эти символы, можно гладить.

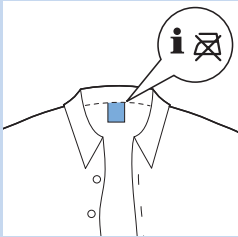

- Ткани, на которых указан этот символ, гладить нельзя. К таким тканям относится спандекс или эластан, ткани с добавлением спандекса и полиолефины (например, полипропилен), также это касается термонаклеек на ткани.

Глажение

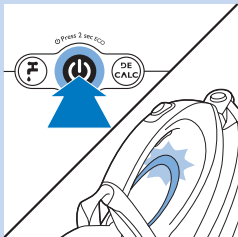

- 1** Установите парогенератор на ровную и устойчивую поверхность.

- 2** Убедитесь, что резервуар для воды заполнен (см. раздел “Заполнение водой съемного резервуара”).

- 3** Вставьте вилку питания в заземленную розетку электросети и нажмите кнопку включения/выключения, чтобы включить парогенератор. Индикатор готовности утюга начнет мигать, указывая на нагрев парогенератора (процесс нагрева занимает примерно 2 минуты).

- ▮ Когда индикатор готовности утюга загорится ровным светом, парогенератор готов к использованию.

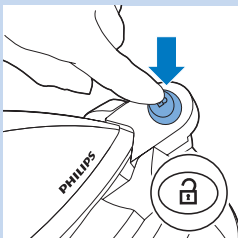

- 4** Только для некоторых моделей: чтобы снять утюг с подставки, нажмите кнопку фиксатора блокировки.

- 5** Для начала глажения нажмите и удерживайте кнопку подачи пара. Проводя утюгом по ткани, удерживайте кнопку подачи пара нажатой.

Запрещается направлять струю пара на людей.



Функция “Паровой удар”

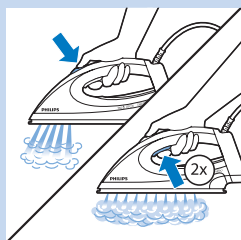

Для удаления глубоких складок предусмотрено две функции парового удара.

- Для мощной подачи пара нажмите кнопку парового удара.
- Для включения непрерывной подачи пара дважды нажмите кнопку подачи пара. Для большего удобства непрерывное нажатие кнопки подачи пара не требуется.

Вертикальное глажение

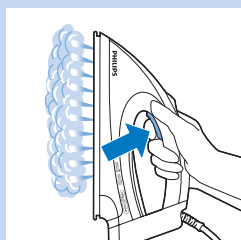

Из утюга выходит горячий пар. Никогда не пытайтесь гладить одежду на себе и других. Берегите руки от воздействия пара.

Для глажения одежды, висящей на плечиках, можно использовать функцию вертикального глажения.

- 1** Удерживайте утюг в вертикальном положении, нажимая кнопку выпуска пара, слегка касаясь одежды подошвой утюга.

Положение утюга во время перерывов в глажении

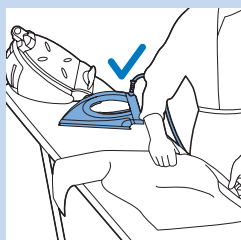

- Во время глажения утюг можно поставить на подставку или поместить подошвой вниз на гладильную доску. Благодаря технологии OptimalTemp, повреждение поверхности гладильной доски горячей подошвой исключено.

Энергосбережение

Режим ECO

Благодаря режиму ECO (уменьшенная мощность подачи пара), можно экономить электроэнергию и при этом по-прежнему получать отличные результаты.

- 1** Чтобы включить режим ECO, нажмите и удерживайте кнопку включения/выключения в течение 2 секунд. Индикатор загорится зеленым светом.
- 2** Чтобы снова вернуться в режим OptimalTemp, выключите, а затем снова включите парогенератор.

Режим автовыключения (только для некоторых моделей)

Благодаря режиму автовыключения, устройство отключается автоматически (в целях экономии энергии), если не используется более 10 минут.

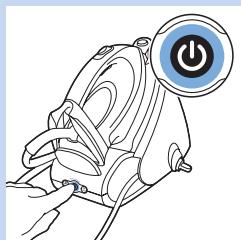

ВАЖНАЯ ИНФОРМАЦИЯ. Очистка и уход

ВАЖНАЯ ИНФОРМАЦИЯ. Очистка парогенератора от накипи

Чтобы продлить срок службы парогенератора, важно проводить очистку от накипи каждый раз, когда начинает мигать индикатор EASY DE-CALC.

- Индикатор EASY DE-CALC начинает мигать примерно спустя месяц или 10 сеансов глажения и указывает на необходимость очистки парогенератора от накипи. Чтобы очистить парогенератор от накипи, выполните действия, описанные ниже.

Не снимайте клапан EASY DE-CALC, если парогенератор еще не остыл.

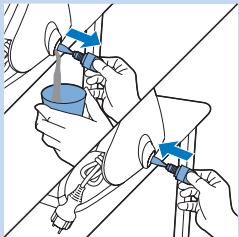
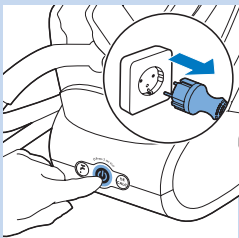
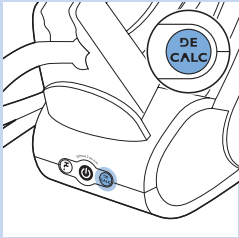

1 Нажмите кнопку питания, чтобы выключить парогенератор, и извлеките вилку сетевого шнура из розетки.

2 Поставьте парогенератор на устойчивую поверхность так, чтобы клапан EASY DE-CALC находился у края стола или поднесите парогенератор к раковине.

3 Под клапаном EASY DE-CALC поставьте чашку. Поверните клапан EASY DE-CALC против часовой стрелки, слейте воду с частицами накипи в чашку. Когда из парогенератора перестанет поступать вода, установите клапан EASY DE-CALC на место и поверните его по часовой стрелке для фиксации. Подключите прибор к электросети.

Парогенератор снова готов к использованию.

Очистка подошвы

Регулярно очищайте подошву утюга, удаляя пятна.

- Для сохранения гладкости и хорошего скольжения подошву рекомендуется регулярно очищать (раз в 2 месяца). Для этого необходимо несколько раз прогладить горячим утюгом влажную ткань.
- Очистка подошвы от накипи. Если регулярная очистка парогенератора от накипи не проводится, возможно скопление накипи на подошве. Чтобы удалить накипь, следуйте рекомендациям ниже.

1 Перед очисткой подошвы удалите накипь из парогенератора (см. раздел “ВАЖНАЯ ИНФОРМАЦИЯ. Очистка парогенератора от накипи”).

2 Наклоните парогенератор и налейте 500 мл дистиллированной воды в наливное отверстие. Установите на место клапан EASY DE-CALC и поверните его по часовой стрелке для фиксации.

3 Нажмите кнопку включения/выключения и подождите 5 минут.

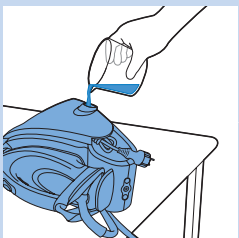



- 4 На гладильную доску положите толстую ткань. Поместите утюг на ткань, нажмите и удерживайте кнопку подачи пара. Удерживая кнопку подачи пара, медленно перемещайте утюг по ткани до тех пор, пока из подошвы не перестанет появляться вода или пока не прекратится подача пара.

Из подошвы будет вытекать горячая и грязная вода.

- 5 Отключите парогенератор и дайте ему остыть в течение 2 часов.
- 6 Снимите клапан EASY DE-CALC и слейте воду в чашку. Установите на место клапан EASY DE-CALC и поверните по часовой стрелке для фиксации.
- 7 Повторите шаги 2—6 данной процедуры очистки.

Хранение

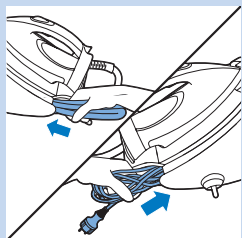

- 1 Выключите парогенератор и отключите его от сети.
- 2 Снимите резервуар и слейте воду.
- 3 Поставьте утюг на подставку. Только для некоторых моделей: чтобы заблокировать утюг на подставке нажмите на фиксатор.
- 4 Сложите шланг подачи пара и шнур питания и уберите в соответствующие отделения для хранения.
- 5 Только для некоторых моделей: одной рукой вы легко можете переносить прибор за ручку утюга.

Не переносите прибор, держась за рычаг отсоединения резервуара для воды.

Поиск и устранение неисправностей

Данная глава посвящена наиболее распространенным проблемам, возникающим при использовании прибора. Если самостоятельно справиться с возникшими проблемами не удастся, см. список часто задаваемых вопросов на веб-странице www.philips.com/support или обратитесь в центр поддержки потребителей в вашей стране.

Проблема	Возможная причина	Способы решения
Во время глажения гладильная доска становится влажной.	Причиной может служить пар, скапливающийся на покрытии гладильной доски при продолжительном глажении.	Если пористый материал покрытия гладильной доски износился, замените его. Также можно добавить под покрытие гладильной доски слой войлока, что предотвратит появление конденсата.
На подошве появляются капли воды.	Внутри шланга остается пар, который остывает и конденсируется, превращаясь в воду.	Направьте паровой поток в противоположном направлении от одежды на несколько секунд.

Проблема	Возможная причина	Способы решения
Через клапан EASY DE-CALC поступает пар и/или вода.	Клапан EASY DE-CALC плохо закрыт.	Выключите прибор и дайте парогенератору остыть в течение 2 часов. Отвинтите клапан EASY DE-CALC и установите его на парогенератор должным образом. Примечание. При снятии клапана может вытечь некоторое количество воды. Если выход пара возобновится при следующем включении, выключите прибор и обратитесь в авторизованный сервисный центр Philips.
Из отверстий подошвы поступают хлопья накипи и грязная вода.	На подошве и/или отверстиях выхода пара осаждаются загрязнения или химические вещества, присутствующие в воде.	Регулярно очищайте парогенератор от накипи. См. раздел "Очистка подошвы" главы "Очистка и уход".
	В парогенераторе накопилось слишком много накипи и минеральных веществ.	Регулярно очищайте парогенератор от накипи. См. раздел "ВАЖНАЯ ИНФОРМАЦИЯ. Очистка парогенератора от накипи" в главе "Очистка и уход".
После использования утюга на ткани остается блеск или след от глажения.	Разглаживаемая поверхность была неровной, например, глажение выполнялось поверх шва или складки на одежде.	Модель Perfect Care безопасна для всех типов тканей. Блеск или следы от глажения исчезают после стирки. Чтобы предотвратить появление следов от глажения, старайтесь не гладить поверх швов или стрелок, либо постелите на разглаживаемый участок хлопковую ткань.
В парогенераторе нет пара.	В емкости недостаточно воды (мигает индикатор пустого резервуара для воды).	Наполните резервуар для воды.
	Парогенератор недостаточно нагрелся для подачи пара.	Подождите, пока загорится индикатор готовности утюга.
	Не нажата кнопка подачи пара.	Нажмите и удерживайте кнопку подачи пара во время глажения.
	Резервуар для воды неправильно установлен в парогенератор.	Вставьте резервуар для воды в парогенератор (должен прозвучать щелчок).
Во время работы парогенератора слышен звук работающего насоса.	Вода закачивается в бойлере, расположенном внутри парогенератора. Это не является неисправностью.	Если прибор не перестает издавать подобный звук, отключите парогенератор и извлеките вилку из розетки сети. Обратитесь в авторизованный сервисный центр Philips.

Парогенератор
 Изготовитель: "Филипс Консьюмер Лайфстайл Б.В.", Туссендиепен 4,
 9206 АД, Драхтен, Нидерланды
 Импортёр на территорию России и Таможенного Союза:
 ООО «Филипс», Российская Федерация, 123022 г. Москва, ул.
 Сергея Макеева, д.13, тел. +7 495 961-1111
 220-240V, 50-60Hz, 2000-2400W.
 Для бытовых нужд

Giriş

Giysilerin etiketlerinde belirtilen ve bu ütünün üreticisi tarafından verilen talimatlara uygun şekilde ütülenmesi şartıyla, bu ütünün %100 yünlü ürünlerde kullanılabileceği The Woolmark Company Pty Ltd tarafından onaylanmıştır. R1101.Woolmark ticari markası İngiltere, İrlanda, Hong Kong ve Hindistan'da tescilli bir sertifika markasıdır.

Genel açıklamalar (Şek. 1)

- | | | | |
|---|---------------------------------|----|--|
| 1 | Buhar besleme hortumu | 10 | Su seviyesi göstergesi |
| 2 | Ütü platformu | 11 | Sökülebilir su deposu |
| 3 | Besleme hortumu saklama bölmesi | 12 | Doldurma deliği |
| 4 | Kablo saklama bölmesi | 13 | Taşıma kilidi açma düğmesi (sadece belirli modellerde) |
| 5 | Fişli elektrik kablosu | 14 | Taşıma kilidi (sadece belirli modellerde) |
| 6 | 'Su haznesi boş' ışığı | 15 | Taban |
| 7 | ECO modlu açma/kapatma düğmesi | 16 | 'Ütü hazır' lambası |
| 8 | EASY DE-CALC ışığı | 17 | Buhar tetiği |
| 9 | EASY DE-CALC düğmesi | 18 | Buhar püskürtme düğmesi |

Önemli

Cihazı kullanmadan önce ayrıca sunulan önemli bilgiler kitapçığını ve kullanım kılavuzunu dikkatli bir şekilde okuyun. İki belgeyi de ileride başvurmak üzere saklayın.

Cihazı kullanıma hazırlama

Sökülebilir su haznesinin doldurulması

Su haznesine sıcak su, parfüm, sirke, kola, kireç çözücü maddeler, ütülemeye yardımcı olacak maddeler veya başka kimyasal maddeler koymayın.

Su haznesini kullanımdan önce ve 'su haznesi' ışığı yanıp sönmeye başlar başlamaz suyla doldurun.

- 1 Sökülebilir su haznesini, buhar kazanlı ütüden ayırın ve su haznesini musluk suyu ile doldurun.

Dikkat: Cihazınız musluk suyuyla kullanılmak üzere tasarlanmıştır. Yaşadığınız bölgedeki suyun çok sert olması halinde kısa süre içinde kireç oluşumu meydana gelecektir. Bu nedenle, cihazınızın kullanım ömrünü uzatmak için %50 saf su ve %50 musluk suyu karışımı kullanın.

- 2 Su haznesini buhar üreticideki yerine geçirin ('klik').

'Su haznesi boş' ışığı

Su haznesindeki su bitmek üzereyken, 'su haznesi boş' ışığı yanar. Ütülemeye devam etmek için su haznesini doldurun.

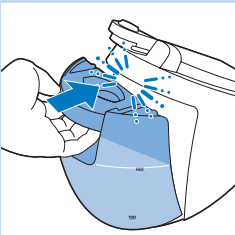

Cihazın kullanımı

OptimalTemp teknolojisi

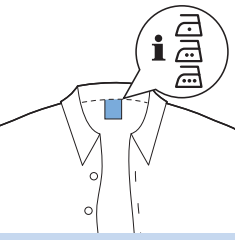

Ütülenmeyen kumaşları ütümeyin.

Bu buhar kazanlı ütüde, her çeşit ütülenebilir kumaşı ütü sıcaklığını veya buhar ayarlarını değiştirmeden ütüleyebilmeyi sağlayan OptimalTemp teknolojisi bulunmaktadır:

- Bu simgeleri taşıyan kumaşlar ütülenebilirler; örneğin keten, pamuk, polyester, ipek, yün, viskoz ve suni ipek.

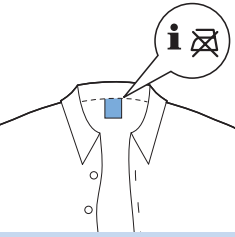

- Bu simgeyi taşıyan kumaşlar ütülenmez. Bu kumaşlara, spandeks veya elastan, spandeks karışımı kumaşlar ve poliolefinler (örneğin, polipropilen) ve ayrıca kumaşlardaki baskılar dahildir.

Ütüleme

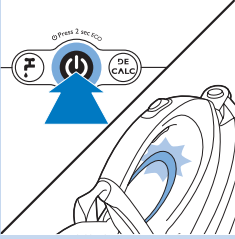

1 Buhar kazanlı ütüü sabit ve düz bir zemine yerleştirin.

2 Su haznesinde yeterli su olduğundan emin olun (bkz. 'Sökülebilir su haznesinin doldurulması' bölümü).

3 Elektrik fişini topraklı bir prize takın ve buhar kazanlı ütüü açmak için açma/kapama düğmesine basın. 'Ütü hazır' ışığı, buhar üreticinin ısınmakta olduğunu göstermek için yanıp sönmeye başlar (bu yaklaşık 2 dakika sürer).

► 'Ütü hazır' ışığı sürekli olarak yanmaya başladığında buhar kazanlı ütü kullanıma hazır olacaktır.

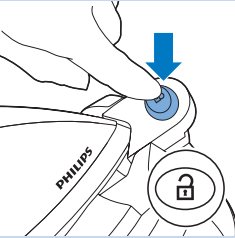

4 Sadece belirli modellerde: Ütüü ütü platformundan almak için taşıma kilidini açın.



5 Ütülemeye başlamak için buhar tetiğini basılı tutun. Ütüü kumaşın üzerinde hareket ettirirken buhar tetiğini basılı tutmaya devam edin.

Buharı asla insanlara yöneltmeyin.

Buhar püskürtme fonksiyonu

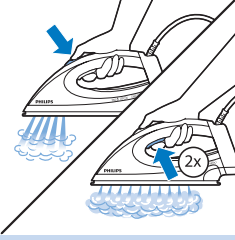

İnatçı kırışıklıkları gidermek için iki buhar püskürtme fonksiyonu bulunmaktadır:

- Ekstra güçlü buhar çıkışı için buhar püskürtme düğmesine basın.
- Buhar tetiğine iki kez hızla basarak sürekli yüksek buhar çıkışı sağlayabilirsiniz. Buhar tetiğine sürekli olarak basmanıza gerek olmaması daha rahat bir ütöleme deneyimi sağlar.

Dikey ütöleme

Ütü sıcak buhar üretir. Asla birinin üzerinde olan bir giysinin kırışıklıklarını gidermeye çalışmayın. Sizin veya başka birinin elinin yakınında buhar uygulamayın.

Ütüyü, asılı giysilerinizden buruşuklukları gidermek için dikey konumda kullanabilirsiniz.

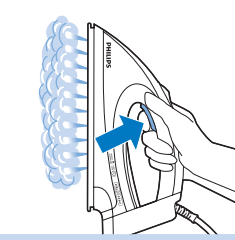

- 1 Ütüyü dik tutun, buhar tetiğine basın ve ütünün tabanıyla giysiye hafifçe dokununuz.

Ütü yaparken ütüyü yerleştirme

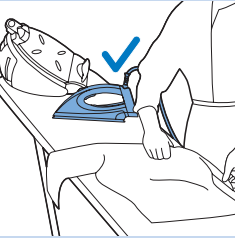

- Ütü yaparken, ütüyü, ütü platformuna ya da yatay konumda ütü masasına yerleştirin. OptimalTemp teknolojisi sayesinde, ütü tabanı, ütü masası örtüsüne zarar vermez.

Enerji tasarrufu

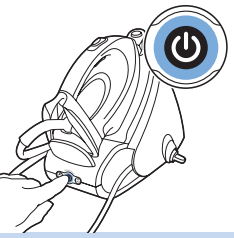

ECO (Ekonomi) modu

ECO (Ekonomi) modunu kullanarak (daha az miktarda buhar çıkışı ile), ütüleme sonucundan ödün vermeden enerji tasarrufu yapabilirsiniz.

- 1 ECO (Ekonomi) modunu etkinleştirmek için açma/kapama düğmesini 2 saniye boyunca basılı tutun. Işık yeşile döner.
- 2 'OptimalTemp' ayarına geri dönmek için, buhar üreticisi kapatıp tekrar açın.

Güvenli Otomatik Kapanma (sadece belirli modellerde)

Güvenli Otomatik Kapanma özelliği, cihaz 10 dakika boyunca kullanılmadığında enerji tasarrufu sağlamak için cihazı otomatik olarak kapatır.

ÖNEMLİ - Temizlik ve bakım

ÖNEMLİ - Buhar kazanlı ütünün kirecinin temizlenmesi

Buhar kazanlı ütünün daha uzun ömürlü olması için, EASY DE-CALC ışığı yanıp sönmeye başladığında kireç temizleme işlemine başlamanız çok önemlidir.

- EASY DE-CALC ışığı yaklaşık bir ay veya 10 ütü seansından sonra yanıp sönmeye başlayarak buhar üreticisinin kirecinin temizlenmesi gerektiğini gösterir. Buhar üreticinin kirecini sökmek için aşağıdaki adımları uygulayın.

EASY DE-CALC düğmesini buhar üreticisi sıcakken asla çıkarmayın.

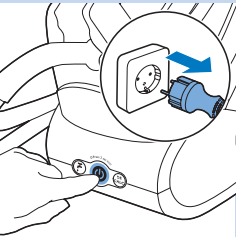
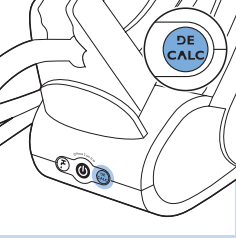

- 1 Açma/kapama düğmesine basarak buhar üreticisini kapatın ve fişini prizden çekin.
- 2 Buhar kazanlı ütüyü EASY DE-CALC düğmesi masanın kenarından çıkacak şekilde sabit bir masaya veya bir lavabonun içine yerleştirin.

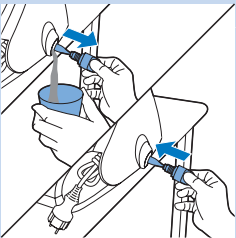

- 3 Hazneyi EASY DE-CALC düğmesinin altında tutun. EASY DE-CALC düğmesini saatin tersi yönünde çevirin ve kireç parçacıklı suyu kaba boşaltın. Buhar kazanlı ütünün içindeki su boşalınca EASY DE-CALC düğmesini tekrar takın. Sabitlemek için düğmeyi saat yönünde çevirin ve fişi tekrar tekrar soketine takın.

Artık, buhar üreticisini tekrar kullanabilirsiniz.

Tabanın temizlenmesi

Tabanı, lekelerini çıkarmak için düzenli olarak temizleyin.

- Tabanın kaymasını mükemmel bir şekilde korumak için düzenli olarak temizlenmesi önerilir (2 ayda bir). Bunu, ütüyü ısıtarak ve tabanı nemli bir bezin üzerinden geçirerek gerçekleştirebilirsiniz.
- Tabanın kirecinin temizlenmesi: buhar kazanlı ütünün kirecini düzenli olarak temizlemiyorsanız, kireç taban üzerinde birikebilir. Aşağıdaki talimatları izleyerek kireci temizleyebilirsiniz:

1 Tabanın kirecini temizlemeden önce buhar kazanlı ütünün kirecini temizleyin (bkz. 'ÖNEMLİ' bölümü - 'Buhar kazanlı ütünün kirecinin temizlenmesi').

2 Buhar kazanlı ütüyü eğin ve içine 500 ml saf su doldurun. EASY DE-CALC düğmesini tekrar takın ve sabitlemek için düğmeyi saat yönünde çevirin.

3 Açma/kapama düğmesine basın ve 5 dakika bekleyin.

4 Ütü masasına kalın bir bez parçası koyun. Ütünüzü bezin üzerine yerleştirin, buhar tetiğini basılı tutun. Buhar tetiğine basarken, buharla birlikte su da çıkmayana kadar ütüyü yavaşça ileri geri hareket ettirin.

Ütünün tabanından sıcak, kirli su çıkar.

5 Buhar kazanlı ütüyü kapatın ve 2 saat boyunca soğumaya bırakın.

6 EASY DE-CALC düğmesini çıkarın ve suyun bir kaba boşaltın. EASY DE-CALC düğmesini tekrar takın ve sabitlemek için düğmeyi saat yönünde çevirin.

7 Bu temizleme işleminin 2 - 6 adımlarını tekrarlayın.

Saklama

1 Buhar kazanlı ütüyü kapatın ve fişini prizden çekin.

2 Su haznesini çıkarın ve boşaltın.

3 Ütüyü, ütü platformuna koyun. Sadece belirli modellerde: ütüyü platforma yerleştirmek için taşıma kilidine basın.

4 Besleme hortumunu ve elektrik kablosunu toplayın. Kendi saklama bölmelerine yerleştirin.

5 Sadece belirli modellerde: Cihazı tek elle, ütünün sapından taşıyabilirsiniz.

Cihazı su tankı çıkarma kolundan tutarak taşımayın.

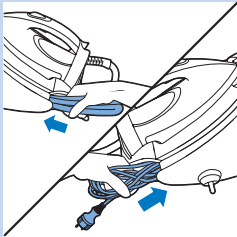
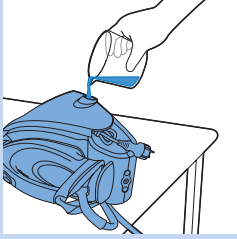

Sorun giderme

Bu bölüm, cihazda en sık karşılaşılabileceğiniz sorunları özetlemektedir. Sorunu aşağıdaki bilgilerle çözemiyorsanız, sık sorulan sorular listesi için www.philips.com/support adresini ziyaret edin veya ülkenizdeki Müşteri Destek Merkezi ile iletişim kurun.

Sorun	Nedeni	Çözüm
Ütü masası örtüsü isliyor:	Uzun süre ütü yaptıktan sonra ütü masası örtüsü üzerinde buhar yoğunlaşmıştır.	Köpük madde yıprandığında ütü masası örtüsünü değiştirin. Ayrıca, ütü masası üzerindeki yoğunlaşmayı önlemek için ütü masası örtüsünün altına fazladan keçe koyabilirsiniz.
Ütü tabanından su damlıyor:	Hortumda kalan buhar soğuyor ve yoğunlaşarak su haline geliyor.	Ütüyü gıysiden uzağa tutun ve buhar üretmesi için birkaç saniye bekleyin.
EASY DE-CALC düğmesinin altından buhar ve/veya su akıyor.	EASY DE-CALC düğmesi iyice sıkılmamıştır.	Cihazı kapatın ve buhar kazanlı ütünün soğuması için iki saat bekleyin. EASY DE-CALC düğmesini çıkarın ve doğru şekilde tekrar takın. Not: Düğmeyi çıkardığınızda buhar kazanlı ütüden su çıkar. Buhar çıkmaya devam ederse, cihazı kapatın ve bir yetkili Philips servis merkezine başvurun.
Ütünün tabanından kirli su ve kireç zerreçikleri çıkıyor:	Suda bulunan kireç veya kimyasal maddeler buhar deliklerinde ve/veya ütü tabanında birikiyor.	Buhar kazanlı ütünün kirecini düzenli olarak temizleyin. Bkz. 'Temizlik ve bakım' bölümündeki 'Tabanın temizlenmesi'.
	Buhar üreticinin içinde çok miktarda kireç ve mineral birikmiştir.	Buhar kazanlı ütünün kirecini düzenli olarak temizleyin. Bkz. 'Temizlik ve bakım' bölümü 'ÖNEMLİ - Buhar kazanlı ütünün kirecinin temizlenmesi' kısmı.
Ütü, kumaş üzerinde parlaklık veya iz bırakıyor:	Örneğin dikişleri veya kumaş katını ütülediğiniz için, ütülen yüzey düz değildir.	Perfect Care tüm kumaşlarda kullanılabilir. Bu parlaklık veya iz kalıcı değildir; kumaş yıkadığınızda geçer. Dikişleri veya katları ütümeyin veya iz oluşmasını önlemek için o kısma pamuklu bir bez örtün.
Buhar kazanlı ütü buhar üretmiyor:	Su haznesinde yeterli miktarda su yok ('su haznesi boş' ışığı yanıp söner).	Su haznesini doldurun.
	Buhar üretici buhar üretmek için yeterli derecede sıcak değildir.	Ütüdeki 'ütü hazır' ışığının devamlı olarak yanmasını bekleyin.
	Buhar tetiğine basmayın.	Buhar tetiğine basın ve ütüleme sırasında basılı tutun.
	Su haznesi buhar üreticisine düzgün şekilde yerleştirilmemiştir.	Su haznesini buhar üreticindeki yerine geçirin ('klik' sesi duyulur).
Buhar kazanlı ütü bir pompalama sesi çıkarır:	Su, buhar üreticisindeki kaynatıcıya pompalanır. Bu normaldir.	Pompalama sesi durmadan devam ederse, buhar kazanlı ütüyü kapatın ve fişini prizden çekin. Yetkili Philips servis merkezi ile iletişime geçin.

